



MONITORUL OFICIAL

AL

ROMÂNIEI

Anul 174 (XVIII) — Nr. 670

PARTEA I
LEGI, DECRETE, HOTĂRÂRI ȘI ALTE ACTE

Joi, 3 august 2006

SUMAR

Pagina

REPUBLICĂRI

Ordonanța de urgență a Guvernului nr. 195/2002 privind
circulația pe drumurile publice 1-80

REPUBLICĂRI

ORDONANȚA DE URGENȚĂ A GUVERNULUI Nr. 195/2002 privind circulația pe drumurile publice*)

NOTĂ: Forma republicată a Ordonanței de urgență a Guvernului nr. 195/2002 privind circulația pe drumurile publice, astfel cum a fost aprobată cu modificări și completări prin Legea nr. 49/2006, se aplică de la data intrării în vigoare a acesteia din urmă, respectiv de la **20 septembrie 2006**.

CAPITOLUL I

Dispoziții generale

Art. 1. — (1) Circulația pe drumurile publice a
vehiculelor, pietonilor și a celorlalte categorii de participanți

la trafic, drepturile, obligațiile și răspunderile care revin
persoanelor fizice și juridice, precum și atribuțiile unor
autorități ale administrației publice, instituții și organizații
sunt supuse dispozițiilor prevăzute în prezenta ordonanță
de urgență.

*) Republicată în temeiul art. III din Legea nr. 49/2006 pentru aprobarea Ordonanței de urgență a Guvernului nr. 195/2002 privind circulația pe drumurile publice, publicată în Monitorul Oficial al României, Partea I, nr. 246 din 20 martie 2006 și rectificată în Monitorul Oficial al României, Partea I, nr. 519 din 15 iunie 2006, dându-se textelor o nouă numerotare.

Ordonanța de urgență a Guvernului nr. 195/2002 privind circulația pe drumurile publice a fost publicată în Monitorul Oficial al României, Partea I, nr. 958 din 28 decembrie 2002 și ulterior adoptării a mai fost modificată și completată prin:

— Hotărârea Guvernului nr. 85/2003 pentru aprobarea Regulamentului de aplicare a Ordonanței de urgență a Guvernului nr. 195/2002 privind circulația pe drumurile publice, publicată în Monitorul Oficial al României, Partea I, nr. 58 din 31 ianuarie 2003;

— Ordonanța de urgență a Guvernului nr. 50/2004 pentru modificarea și completarea unor acte normative în vederea stabilirii cadrului organizatoric și funcțional corespunzător desfășurării activităților de eliberare și evidență a cărților de identitate, actelor de stare civilă, pașapoartelor simple, permiselor de conducere și certificatelor de înmatriculare a vehiculelor, publicată în Monitorul Oficial al României, Partea I, nr. 595 din 1 iulie 2004, aprobată cu modificări și completări prin Legea nr. 520/2004, publicată în Monitorul Oficial al României, Partea I, nr. 1.153 din 7 decembrie 2004.

(2) Dispozițiile prevăzute în prezenta ordonanță de urgență au ca scop asigurarea desfășurării fluente și în siguranță a circulației pe drumurile publice, precum și ocrotirea vieții, integrității corporale și a sănătății persoanelor participante la trafic sau aflate în zona drumului public, protecția drepturilor și intereselor legitime ale persoanelor respective, a proprietății publice și private, cât și a mediului.

(3) Autoritatea competentă în domeniul circulației pe drumurile publice privind inițierea și avizarea unor reglementări, precum și aplicarea și exercitarea controlului privind respectarea normelor din acest domeniu este Ministerul Administrației și Internelor, prin Inspectoratul General al Poliției Române.

(4) Reglementările privind circulația pe drumurile publice se emit, după caz, de către autoritățile publice centrale sau locale cu atribuții în acest domeniu, numai cu avizul Inspectoratului General al Poliției Române și cu respectarea acordurilor și convențiilor internaționale la care România este parte.

(5) Prevederile prezentei ordonanțe de urgență se aplică tuturor participanților la trafic, precum și autorităților care au atribuții în domeniul circulației și siguranței pe drumurile publice și în domeniul protecției mediului.

Art. 2. — Îndrumarea, supravegherea și controlul respectării normelor de circulație pe drumurile publice se fac de către poliția rutieră din cadrul Inspectoratului General al Poliției Române, care are obligația să ia măsurile legale în cazul în care constată încălcări ale acestora.

Art. 3. — Circulația pe drumurile publice din zona de frontieră și din alte zone pentru care, potrivit legii, s-au stabilit restricții se face cu respectarea reglementărilor instituite pentru acele zone.

Art. 4. — Controlul circulației vehiculelor aparținând instituțiilor din sistemul de apărare, ordine publică și siguranță națională se efectuează de către poliția rutieră, precum și de personalul desemnat de către aceste instituții.

Art. 5. — (1) Administratorul drumului public, antreprenorul sau executantul lucrărilor, conform competențelor ce îi revin, cu avizul poliției rutiere, este obligat să instaleze indicatoare ori alte dispozitive speciale, să aplice marcaje pe drumurile publice, conform standardelor în vigoare, și să le mențină în stare corespunzătoare.

(2) Administratorul drumului public sau, după caz, antreprenorul ori executantul lucrărilor este obligat să semnalizeze corespunzător, cât mai repede posibil, orice obstacol aflat pe partea carosabilă, care stânjenește sau

pune în pericol siguranța circulației, și să ia toate măsurile de înlăturare a acestuia.

(3) Autoritățile publice locale sunt obligate să amenajeze stațiile mijloacelor de transport public de persoane, prevăzute cu alveole sau refugii, cu avizul poliției rutiere.

(4) Se interzic amplasarea construcțiilor de orice fel și practicarea actelor de comerț pe trotuar sau pe acostament, în parcările amenajate sau pe partea carosabilă, în condițiile în care aceste construcții ar afecta siguranța circulației pietonilor și vehiculelor.

(5) În perimetrul stațiilor mijloacelor de transport public de persoane pot fi amenajate doar spații:

- a) de așteptare pentru călători;
- b) pentru comercializarea legitimațiilor de călătorie.

(6) În cazul producerii unui eveniment rutier ca urmare a stării tehnice necorespunzătoare a drumului public, a nesemnalizării sau a semnalizării necorespunzătoare a acestuia, precum și a obstacolelor ori lucrărilor care se execută pe acesta, administratorul drumului public, antreprenorul sau executantul lucrărilor răspunde, după caz, administrativ, contravențional, civil sau penal, în condițiile legii.

(7) Orice măsură de restricție a circulației pe drumurile publice se dispune de către administratorul drumului numai cu avizul poliției rutiere.

(8) Prin excepție de la alin. (7), în cazuri temeinic justificate, poliția rutieră poate dispune, fără acordul administratorului drumului public, măsuri temporare de restricție a circulației pe drumurile publice.

(9) În scopul asigurării desfășurării în condiții de siguranță a circulației pe drumurile publice, poliția rutieră poate solicita administratorului drumului public executarea sau, după caz, desființarea de amenajări rutiere.

Art. 6. — În sensul prezentei ordonanțe de urgență, expresiile și termenii de mai jos au următorul înțeles:

1. *acordare a priorității* — obligația oricărui participant la trafic de a nu își continua deplasarea sau de a nu efectua orice altă manevră, dacă prin acestea îi obligă pe ceilalți participanți la trafic care au prioritate de trecere să își modifice brusc direcția sau viteza de deplasare ori să oprească;

2. *acostament* — fâșia laterală cuprinsă între limita părții carosabile și marginea platformei drumului;

3. *amenajări rutiere* — totalitatea construcțiilor, dispozitivelor și oricăror mijloace tehnice, altele decât cele destinate semnalizării, amplasate pe drumul public în scopul asigurării securității rutiere;

4. *ansamblu de vehicule* — vehiculul cu motor cuplat cu unul sau două vehicule, care circulă pe drum ca o unitate;

5. *autostradă* — drumul național de mare capacitate și viteză, semnalizat special, rezervat exclusiv circulației autovehiculelor, cu sau fără remorci, care nu servește proprietății riverane, prevăzut cu două căi unidireționale, separate printr-o zonă mediană sau, în mod excepțional, prin alte modalități, cu excepția unor locuri speciale sau cu caracter temporar, având cel puțin două benzi de circulație pe sens și bandă de urgență, intersecții denivelate și accese limitate, intrarea și ieșirea fiind permise numai prin locuri special amenajate;

6. *autovehicul* — vehiculul echipat cu motor în scopul deplasării pe drum. Troleibuzele și tractoarele rutiere sunt considerate autovehicule. Mopedele, vehiculele care se deplasează pe șine, denumite tramvaie, tractoarele folosite în exploatarea agricole și forestiere, precum și vehiculele pentru efectuarea de servicii sau lucrări, care se deplasează numai ocazional pe drumul public, nu sunt considerate autovehicule;

7. *bandă de circulație* — subdiviziunea longitudinală a părții carosabile, materializată prin marcaje rutiere sau alte mijloace, dacă are o lățime corespunzătoare pentru circulația într-un sens a unui șir de vehicule, altele decât vehiculele care se deplasează pe două roți;

8. *bandă de urgență* — subdiviziunea longitudinală suplimentară, situată la extremitatea din partea dreaptă a autostrăzii, în sensul de circulație, destinată exclusiv staționării autovehiculelor în cazuri justificate, precum și circulației autovehiculelor cu regim prioritar care se deplasează la intervenții sau în misiuni cu caracter de urgență;

9. *bandă reversibilă* — banda de circulație, marcată și semnalizată, situată lângă axa drumului, destinată circulației autovehiculelor într-un sens sau în altul, în funcție de intensitatea traficului;

10. *bicicletă* — vehiculul prevăzut cu două roți, propulsat exclusiv prin forța musculară, cu ajutorul pedalelor sau manivelor;

11. *coloană oficială* — unul sau mai multe vehicule care circulă pe drumul public și sunt însoțite de unul sau mai multe autovehicule ale poliției rutiere, care au în funcțiune semnale speciale de avertizare sonore și luminoase de culoare roșie;

12. *conducător* — persoana care conduce pe drum un grup de persoane, un vehicul sau animale de tracțiune, animale izolate sau în turmă, de povară ori de călărie;

13. *conducător de autovehicul sau tramvai, atestat profesional* — persoana fizică posesoare a unui permis de conducere și a unui certificat de atestare profesională, care conduce un autovehicul de o anumită categorie, cu sau

fără remorcă, pentru transportul de mărfuri, persoane sau alte servicii;

14. *drum public* — orice cale de comunicație terestră, cu excepția căilor ferate, special amenajată pentru traficul pietonal sau rutier, deschisă circulației publice; drumurile care sunt închise circulației publice sunt semnalizate la intrare cu inscripții vizibile;

15. *instituții medicale autorizate* — unitățile sanitare specializate, cu personal calificat și dotare corespunzătoare pentru examinarea medicală a candidaților la obținerea permisului de conducere și a conducătorilor de autovehicule sau tramvai;

16. *intersecție* — orice încrucișare, joncțiune sau bifurcare de drumuri la nivel, inclusiv spațiile formate de acestea;

17. *localitate* — cătunul, satul, comuna, orașul și municipiul ale căror intrări și ieșiri sunt semnalizate în conformitate cu prevederile legale;

18. *masă totală maximă autorizată* — masa maximă a unui vehicul încărcat, declarată admisibilă în urma omologării de către autoritatea competentă;

19. *mijloc tehnic certificat* — dispozitivul care dovedește consumul de produse ori substanțe stupefiante sau al medicamentelor cu efecte similare acestora sau prezența în aerul expirat a alcoolului;

20. *mijloc tehnic omologat și verificat metrologic* — dispozitivul care stabilește concentrația de alcool în aerul expirat ori destinat măsurării vitezei sau prin care se probează încălcări ale unor reguli de circulație;

21. *moped* — vehiculul cu două, trei sau patru roți, a cărui viteză maximă prin construcție nu depășește 45 km/h și care este echipat cu un motor cu ardere internă, cu aprindere prin scânteie, cu o capacitate cilindrică ce nu depășește 50 cm³ sau cu un alt motor cu ardere internă ori, după caz, electric, a cărui putere nominală este de cel mult 4 kW;

22. *motocicletă* — autovehiculul cu două roți, cu sau fără ataș, echipat cu un motor care are o capacitate cilindrică mai mare de 50 cm³ și/sau a cărui viteză maximă, prin construcție, depășește 45 km/h;

23. *parte carosabilă* — porțiunea din platforma drumului destinată circulației vehiculelor; un drum poate cuprinde mai multe părți carosabile complet separate una de cealaltă printr-o zonă despărțitoare sau prin diferență de nivel;

24. *participant la trafic* — persoana fizică ce utilizează, la un moment dat, drumul public;

25. *pistă pentru biciclete* — subdiviziunea părții carosabile, a trotuarului ori a acostamentului sau pistă

separată de drum, special amenajată, semnalizată și marcată corespunzător, destinată numai circulației bicicletelor și mopadelor;

26. *prioritate de trecere* — dreptul unui participant la trafic de a trece înaintea celorlalți participanți la trafic cu care se intersectează, în conformitate cu prevederile legale privind circulația pe drumurile publice;

27. *remorcă* — vehiculul fără motor destinat a fi tractat de un autovehicul sau de un tractor;

28. *remorcă ușoară* — remorca a cărei masă totală maximă autorizată nu depășește 750 kg;

29. *semiremorcă* — remorca a cărei masă totală maximă autorizată este preluată în parte de către un autovehicul sau de către un tractor;

30. *tractor* — vehiculul cu motor, pe roți sau pe șenile, conceput special pentru a trage sau a împinge anumite utilaje sau remorci folosite în exploatarea agricole ori forestiere sau pentru alte lucrări, care se deplasează numai ocazional pe drumul public;

31. *tractor rutier* — tractorul pe roți, cu cel puțin două axe, utilizat pentru executarea de lucrări, precum și pentru tractarea unor remorci folosite pentru transportul de persoane sau bunuri și care se deplasează, de regulă, pe drumul public;

32. *trecere la nivel* — încrucișarea la nivel dintre un drum public și o cale ferată sau linie de tramvai, care dispune de o platformă independentă;

33. *trotuar* — spațiul longitudinal situat în partea laterală a drumului, separat în mod vizibil de partea carosabilă prin diferență sau fără diferență de nivel, destinat circulației pietonilor;

34. *deținător* — persoana fizică sau juridică care folosește un vehicul în baza unui contract de leasing sau contract de închiriere;

35. *vehicul* — sistemul mecanic care se deplasează pe drum, cu sau fără mijloace de autopropulsare, utilizat în mod curent pentru transportul de persoane și/sau bunuri ori pentru efectuarea de servicii sau lucrări;

36. *vehicul cu mase sau dimensiuni de gabarit depășite* — vehiculul care, datorită dimensiunilor sale ori mărfurilor transportate, depășește masele totale maxime admise sau dimensiunile de gabarit admise, prevăzute în reglementările legale;

37. *vehicul în circulație internațională sau în trafic internațional* — vehiculul care, prin deplasarea sa, depășește cel puțin o frontieră de stat;

38. *zona drumului public* cuprinde suprafața de teren ocupată de elementele constructive ale drumului, zona de

protecție și zona de siguranță. Limitele zonelor drumurilor se stabilesc în conformitate cu prevederile legale;

39. *zonă pietonală* — perimetrul care cuprinde una sau mai multe străzi rezervate circulației pietonilor, unde accesul vehiculelor este supus unor reguli speciale de circulație, având intrările și ieșirile semnalizate în conformitate cu prevederile legale;

40. *zonă rezidențială* — perimetrul dintr-o localitate unde se aplică reguli speciale de circulație, având intrările și ieșirile semnalizate în conformitate cu prevederile legale.

CAPITOLUL II

Vehiculele

SECȚIUNEA 1

Condițiile privind circulația vehiculelor și controlul acestora

Art. 7. — Orice vehicul care circulă pe drumurile publice trebuie să corespundă normelor tehnice privind siguranța circulației rutiere, protecția mediului și utilizarea conform destinației.

Art. 8. — Pentru a fi conduse pe drumurile publice, autovehiculele și tramvaiele trebuie să fie dotate cu truse medicale de prim ajutor, triunghiuri reflectorizante și stingătoare de incendiu, omologate.

Art. 9. — (1) Pentru a fi înmatriculate, înregistrate sau admise în circulație, autovehiculele, mopedele, remorcile și tramvaiele trebuie să fie omologate în condițiile legii.

(2) Categoriile de vehicule care pot fi admise în circulație fără a fi omologate se stabilesc prin ordin al ministrului transporturilor, construcțiilor și turismului, cu avizul Ministerului Administrației și Internelor — Inspectoratul General al Poliției Române, care se publică în Monitorul Oficial al României, Partea I.

(3) Documentul care atestă omologarea este cartea de identitate a vehiculului, eliberată în condițiile legii.

(4) Pentru a fi menținute în circulație, vehiculele înmatriculate se supun inspecției tehnice periodice.

(5) Inspecția tehnică periodică se efectuează în stații autorizate, conform legislației în vigoare.

(6) Pentru autovehiculele aparținând instituțiilor din sistemul de apărare, ordine publică și siguranță națională, inspecția tehnică periodică se poate efectua și în stații proprii, autorizate potrivit legii.

Art. 10. — (1) Este interzisă circulația pe drumurile publice a vehiculelor care nu corespund din punct de vedere tehnic, a celor al căror termen de valabilitate a inspecției tehnice periodice a expirat, precum și a celor neasigurate pentru răspundere civilă pentru caz de pagube produse terților prin accidente de circulație.

(2) Constatarea defecțiunilor tehnice ale vehiculelor se face de către poliția rutieră, iar verificarea stării tehnice a vehiculelor aflate în trafic pe drumurile publice se face de către poliția rutieră, împreună cu instituțiile abilitate de lege.

SECȚIUNEA a 2-a

Înmatricularea, înregistrarea și radierea vehiculelor

Art. 11. — (1) Proprietarii de vehicule sau mandatarii acestora sunt obligați să le înmatriculeze sau să le înregistreze, după caz, înainte de a le pune în circulație, conform prevederilor legale.

(2) La înmatriculare, proprietarii vehiculelor sau deținătorii mandatați ai acestora, cu excepția vehiculelor noi, trebuie să facă dovada certificării autenticității sau a identificării acestora de către autoritatea competentă, în condițiile legii, după caz, precum și atestarea faptului că vehiculul nu este reclamat ca fiind furat din țară sau din străinătate.

(3) Proprietarul sau deținătorul mandatat al unui vehicul este obligat să solicite autorității competente înscrierea în certificatul de înmatriculare sau de înregistrare a oricărei modificări a datelor de identificare a vehiculului respectiv.

Art. 12. — (1) Pentru a circula pe drumurile publice, vehiculele, cu excepția celor trase sau împinse cu mâna și a bicicletelor, trebuie să fie înmatriculate ori înregistrate, după caz, și să poarte plăcuțe cu numărul de înmatriculare sau de înregistrare, cu forme, dimensiuni și conținut prevăzute de standardele în vigoare.

(2) Vehiculele care nu sunt supuse înmatriculării sau înregistrării pot circula pe drumurile publice numai în condițiile prevăzute prin regulament.

Art. 13. — (1) Autovehiculele și remorcile se înmatriculează permanent sau temporar la autoritatea competentă în a cărei rază teritorială proprietarii își au domiciliul, reședința ori sediul, în condițiile stabilite prin reglementările în vigoare.

(2) Autovehiculele din dotarea Ministerului Apărării, a Ministerului Administrației și Internelor, precum și cele ale Serviciului Român de Informații se înregistrează la aceste instituții și pot, după caz, să fie înmatriculate în condițiile prevăzute la alin. (1).

(3) Până la înmatriculare, vehiculele prevăzute la alin. (1) pot circula cu numere provizorii, pe baza unei autorizații speciale eliberate de autoritatea competentă.

(4) La cerere, persoanelor juridice care fabrică, assemblează, carosează ori testează autovehicule sau remorci li se pot elibera pentru acestea autorizații și numere pentru probă, în condițiile stabilite prin regulament.

(5) Evidența vehiculelor înmatriculate se ține la autoritatea competentă pe raza căreia proprietarul își are domiciliul, reședința sau sediul.

Art. 14. — (1) Tramvaiele, troleibuzele, mopedele, mașinile și utilajele autopropulsate utilizate în lucrări de construcții, agricole, forestiere, tractoarele care nu se supun înmatriculării, precum și vehiculele cu tracțiune animală se înregistrează de către consiliile locale, care țin și evidența acestora.

(2) Categoriile de vehicule care nu sunt supuse înmatriculării sau înregistrării, precum și cele care nu se supun inspecției tehnice periodice se stabilesc prin ordin comun al ministrului transporturilor, construcțiilor și turismului și al ministrului administrației și internelor, care se publică în Monitorul Oficial al României, Partea I.

Art. 15. — (1) Autoritatea care efectuează înmatricularea unui autovehicul sau a unei remorci eliberează proprietarului sau mandatarului acestuia un certificat de înmatriculare conform categoriei sau subcategoriei din care face parte vehiculul respectiv, precum și plăcuțe cu numărul de înmatriculare. În cazul în care proprietarul vehiculului este o societate de leasing, este obligatorie menționarea în certificatul de înmatriculare sau de înregistrare și a datelor de identificare a deținătorului mandatat.

(2) Autovehiculele se încadrează în una dintre următoarele categorii: A, B, BE, C, CE, D, DE, Tr sau Tb ori în una dintre subcategoriile: A1, B1, C1, C1E, D1 sau D1E, iar tramvaiele, în categoria Tv, în condițiile stabilite în regulament.

(3) Pentru vehiculele prevăzute la art. 13 alin. (2) și art. 14 alin. (1), autoritatea care le înregistrează eliberează proprietarilor acestora certificate și plăcuțe cu numere de înregistrare, conform categoriei sau subcategoriei din care fac parte vehiculele respective.

(4) Forma, dimensiunile și conținutul certificatului de înmatriculare și ale certificatului de înregistrare se stabilesc prin ordin al ministrului administrației și internelor, care se publică în Monitorul Oficial al României, Partea I.

(5) Este interzisă punerea în circulație a unui vehicul, înmatriculat sau înregistrat, care nu are montate plăcuțe cu numărul de înmatriculare sau de înregistrare atribuite de autoritatea competentă ori dacă acestea nu sunt conforme cu standardele în vigoare, precum și în cazul în care certificatul de înmatriculare sau de înregistrare este reținut, iar dovada înlocuitoare a acestuia este eliberată fără drept de circulație sau termenul de valabilitate a expirat.

Art. 16. — Înmatricularea, înregistrarea sau atribuirea numărului provizoriu ori pentru probe a unui vehicul se anulează de către autoritatea care a efectuat-o, dacă se

constată că au fost încălcate normele legale referitoare la aceste operațiuni.

Art. 17. — (1) Radierea din evidență a vehiculelor se face de către autoritatea care a efectuat înmatricularea sau înregistrarea, la cererea proprietarului sau a mandatarului acestuia, în următoarele cazuri:

a) proprietarul sau mandatarul acestuia dorește retragerea din circulație a vehiculului și face dovada depozitării acestuia într-un spațiu adecvat, deținut în condițiile legii;

b) proprietarul sau mandatarul acestuia face dovada dezmembrării vehiculului;

c) la trecerea vehiculului în proprietatea altei persoane, în condițiile legii;

d) la schimbarea domiciliului, a reședinței sau a sediului proprietarului, pe raza de competență a altei autorități decât cea care a efectuat înmatricularea sau înregistrarea;

e) la scoaterea definitivă din România a vehiculului respectiv.

(2) Radierea din evidență a vehiculelor indisponibilizate prin instituirea unui sechestru asigurator se poate face în baza hotărârii instanței de judecată, conform legii, de către autoritatea care a efectuat înmatricularea sau înregistrarea.

(3) Este interzisă circulația pe drumurile publice a vehiculelor radiate din evidență.

(4) Vehiculele declarate, prin decizie a autorității publice locale, fără proprietar sau abandonate se radiază din oficiu în termen de 30 de zile de la primirea deciziei respective.

Art. 18. — În cazul pierderii, furtului, schimbării numelui sau deteriorării certificatului de înmatriculare sau de înregistrare, proprietarul vehiculului respectiv este obligat să solicite autorității competente eliberarea unui nou certificat de înmatriculare sau de înregistrare, în condițiile stabilite de autoritatea competentă.

Art. 19. — Procedura înmatriculării, înregistrării, radierii și eliberarea autorizației de circulație provizorie sau pentru probe a vehiculelor se stabilesc prin ordin al ministrului administrației și internelor, care se publică în Monitorul Oficial al României, Partea I.

CAPITOLUL III

Conducătorii de vehicule

SECȚIUNEA 1

Dispoziții generale

Art. 20. — (1) Pentru a conduce un autovehicul pe drumurile publice, conducătorul acestuia trebuie să posede permis de conducere corespunzător și să aibă vârsta minimă de 18 ani împliniți, cu excepția celor care conduc

autovehiculele din subcategoriile A1 și B1, care trebuie să aibă vârsta minimă de 16 ani împliniți.

(2) Pentru a conduce pe drumurile publice tractoare, mașini și utilaje autopropulsate agricole, forestiere sau pentru lucrări, conducătorii acestora trebuie să posede permis de conducere valabil pentru categoriile sau subcategoriile prevăzute în regulament.

(3) Conducătorii de tramvaie sau vehicule care efectuează transport public de persoane, precum și cei care conduc autovehicule cu masa maximă autorizată mai mare de 7,5 tone sau cu gabarite depășite ori care transportă produse sau substanțe periculoase trebuie să aibă vârsta minimă de 21 de ani împliniți.

(4) Condițiile de obținere a permisului de conducere se stabilesc prin regulament.

Art. 21. — (1) Conducătorii de autovehicule sau tramvaie trebuie să aibă cunoștințele și îndemânarea necesare conducerii și să fie apți din punct de vedere medical și psihologic.

(2) Conducătorii de autovehicule sau tramvaie vor fi verificați periodic din punct de vedere medical și psihologic, în condițiile stabilite prin reglementările în vigoare.

Art. 22. — (1) Examinarea medicală și psihologică se realizează în scopul certificării stării de sănătate, a calităților fizice și a aptitudinilor necesare unui conducător de autovehicul sau tramvai.

(2) Afecțiunile medicale incompatibile cu calitatea de conducător de autovehicule sau tramvaie se stabilesc de către Ministerul Sănătății Publice și se aprobă prin ordin al ministrului, care se publică în Monitorul Oficial al României, Partea I.

(3) Examinarea medicală și psihologică se realizează în vederea:

a) aprobării prezentării la examen pentru obținerea permisului de conducere;

b) obținerii certificatului de atestare profesională pentru conducătorii de autovehicule și tramvaie;

c) verificării periodice, conform reglementărilor în vigoare.

(4) Examinarea medicală se realizează în instituții medicale autorizate, cu obligația luării în evidență a solicitantului sau a conducătorului de autovehicul sau tramvai de către medicul de familie, iar verificarea psihologică se realizează în laboratoare de specialitate autorizate din cadrul instituțiilor abilitate. Lista instituțiilor medicale și a laboratoarelor de specialitate autorizate se stabilește prin ordin comun al ministrului sănătății publice și al ministrului transporturilor, construcțiilor și turismului, care se publică în Monitorul Oficial al României, Partea I.

(5) Medicul de familie, atunci când constată că o persoană din evidența sa, care posedă permis de conducere, prezintă afecțiuni medicale prevăzute în ordinul ministrului sănătății publice emis conform alin. (2), va solicita examenul de specialitate necesar, iar în cazul în care s-a stabilit că persoana este declarată inaptă medical sau psihologic pentru a conduce un autovehicul sau tramvai, va comunica aceasta imediat poliției rutiere pe raza căreia medicul își desfășoară activitatea.

(6) Verificarea medicală și psihologică se efectuează în condițiile stabilite prin ordin comun al ministrului sănătății publice și al ministrului transporturilor, construcțiilor și turismului, care se publică în Monitorul Oficial al României, Partea I.

(7) Permisul de conducere al persoanei care este declarată inaptă medical sau psihologic pentru a conduce autovehicule ori tramvaie se retrage de către poliția rutieră și poate fi redobândit numai după încetarea motivului pentru care s-a luat această măsură.

(8) Avizul de apt sau inapt medical poate fi contestat doar pe baza unei expertize efectuate de instituțiile medico-legale, la solicitarea și pe cheltuiala părților interesate.

SECȚIUNEA a 2-a

Permisul de conducere

Art. 23. — (1) Dreptul de a conduce un autovehicul sau tramvai pe drumurile publice îl are numai persoana care posedă permis de conducere valabil, corespunzător categoriei ori subcategoriei din care face parte vehiculul respectiv, sau dovada înlocuitoare a acestuia cu drept de circulație.

(2) Au dreptul de a conduce autovehicule sau tramvaie pe drumurile publice, în condițiile stabilite prin regulament, și persoanele care urmează un curs de pregătire practică, în vederea obținerii permisului de conducere, numai în prezența și sub supravegherea directă a unui instructor auto atestat în acest sens, precum și a examinatorului din cadrul autorității competente în timpul desfășurării probelor practice ale examenului pentru obținerea permisului de conducere pentru oricare dintre categoriile ori subcategoriile prevăzute de lege.

(3) Pe parcursul activității de pregătire practică sau de examinare în vederea obținerii permisului de conducere, instructorul auto atestat ori, după caz, examinatorul împreună cu persoana pe care o supraveghează sau o examinează răspund pentru încălcarea de către aceasta a regulilor de circulație sau, după caz, pentru pagubele produse terților ca urmare a producerii unui accident de circulație.

(4) Persoanele care solicită prezentarea la examen pentru obținerea permisului de conducere sau a unor noi categorii ori subcategorii ale acestuia trebuie să îndeplinească, potrivit legii, condițiile de vârstă, să fie apte din punct de vedere medical și psihologic și să facă dovada pregătirii teoretice și practice prin cursuri organizate de unități autorizate, potrivit legii.

(5) Pregătirea teoretică și practică a persoanelor în vederea obținerii permisului de conducere se efectuează de către profesori de legislație rutieră și instructori auto atestați de autoritatea competentă, conform normelor metodologice aprobate prin ordin comun al ministrului transporturilor, construcțiilor și turismului, al ministrului educației și cercetării și al ministrului administrației și internelor, care se publică în Monitorul Oficial al României, Partea I.

(6) Pot fi atestați ca profesori de legislație sau instructori auto pentru pregătirea practică, fără școlarizare și susținerea examenului de atestare, polițiștii rutieri cu grad de ofițer cărora le-au încetat raporturile de serviciu și care și-au desfășurat activitatea neîntrerupt în ultimii 10 ani în structurile poliției rutiere.

(7) Polițiștii rutieri care nu au grad de ofițer pot fi atestați ca instructori auto pentru pregătirea practică, dacă îndeplinesc condițiile prevăzute la alin. (6).

(8) Programa de învățământ pe baza căreia se organizează cursuri de pregătire, precum și metodologia de organizare și desfășurare a cursurilor în vederea obținerii permisului de conducere se stabilesc prin ordin comun al ministrului educației și cercetării, al ministrului transporturilor, construcțiilor și turismului și al ministrului administrației și internelor, care se publică în Monitorul Oficial al României, Partea I.

(9) Categoriile sau subcategoriile de vehicule pentru care este necesară obținerea permisului de conducere, precum și condițiile concrete de obținere a acestuia se stabilesc prin regulament.

(10) Procedura de examinare pentru obținerea permisului de conducere se stabilește prin ordin al ministrului administrației și internelor, care se publică în Monitorul Oficial al României, Partea I.

Art. 24. — (1) Examinarea pentru obținerea permisului de conducere și eliberarea acestuia se realizează de către autoritatea competentă unde solicitantii își au domiciliul sau reședința.

(2) Forma și conținutul permisului de conducere se stabilesc în conformitate cu convențiile internaționale în domeniu la care România este parte, prin ordin al

ministrului administrației și internelor, care se publică în Monitorul Oficial al României, Partea I.

(3) În localitățile în care autoritatea competentă autorizează desfășurarea cursurilor de pregătire și susținerea examenului pentru obținerea permisului de conducere, acestea se pot organiza, la cerere, și în limba minorității naționale respective.

(4) În cazul cetățenilor străini care își stabilesc domiciliul sau reședința în România, examinarea la proba teoretică pentru obținerea permisului de conducere se poate efectua, la cerere, într-o limbă de circulație internațională.

(5) Permisul de conducere este valabil 10 ani de la data eliberării. La schimbarea de către titular a domiciliului sau a numelui, în cazul pierderii, furtului ori al deteriorării, precum și la expirarea perioadei de valabilitate, permisul de conducere se preschimbă fără susținerea unui nou examen, în condițiile stabilite prin regulament.

(6) Nu are dreptul să se prezinte la examen pentru obținerea permisului de conducere persoana care a fost condamnată, prin hotărâre judecătorească rămasă definitivă, pentru o infracțiune la regimul circulației pe drumurile publice sau de omor, lovire ori vătămare cauzatoare de moarte, vătămare corporală gravă, tâlhărie sau de furt al unui autovehicul, cu excepția cazurilor când a intervenit una dintre situațiile prevăzute la art. 116 alin. (1).

Art. 25. — (1) Pentru conducătorii de autovehicule sau tramvaie care au o vechime mai mică de un an de la obținerea permisului de conducere se stabilesc prin regulament reguli suplimentare de circulație.

(2) Autovehiculele conduse de persoanele prevăzute la alin. (1) vor purta un semn distinctiv, în condițiile stabilite prin regulament.

Art. 26. — Proprietarii sau deținătorii mandatați de autovehicule care efectuează transport public de persoane sau de mărfuri periculoase sunt obligați să asigure testarea anuală a conducătorilor de autovehicule atestați profesional, în scopul însușirii corecte și al respectării de către aceștia a dispozițiilor legale care reglementează circulația pe drumurile publice.

Art. 27. — (1) Persoanele care își stabilesc domiciliul ori reședința în România pot solicita obținerea permisului de conducere la autoritățile competente pe a căror rază își au domiciliul sau reședința, în condițiile prevăzute la art. 24 alin. (1) și (6).

(2) Cetățenii români cu domiciliul în străinătate pot solicita în România obținerea permisului de conducere la autoritățile competente pe a căror rază își au locuința deținută în proprietate sau închiriată. În sensul prezentei

ordonanțe de urgență, locuința din România a cetățeanului român cu domiciliul în străinătate se consideră reședință.

(3) Persoanele prevăzute la alin. (1) și (2) trebuie să facă dovada că nu sunt titulare ale unui permis de conducere eliberat de o autoritate străină.

(4) Se interzice deținerea simultană a două permise de conducere naționale.

Art. 28. — Evidența permiselor de conducere și a sancțiunilor aplicate conducătorilor de autovehicule sau tramvaie se ține de către poliția rutieră pe a cărei rază titularii își au domiciliul sau reședința.

CAPITOLUL IV

Semnalizarea rutieră

Art. 29. — (1) Circulația pe drumurile publice se desfășoară în conformitate cu regulile de circulație și cu respectarea semnificației semnalizării rutiere realizate prin mijloacele de semnalizare, semnalele și indicațiile polițistului rutier care dirijează circulația, semnalele speciale de avertizare luminoase sau sonore, de semnalizare temporară și semnalele conducătorilor de vehicule.

(2) Participanții la trafic sunt obligați să respecte și semnalele polițiștilor de frontieră, ale îndrumătorilor de circulație ai Ministerului Apărării, agenților căilor ferate, ale persoanelor desemnate pentru dirijarea circulației pe sectoarele de drum pe care se execută lucrări de reabilitare a acestora, ale membrilor patrulilor școlare de circulație care acționează în imediata apropiere a unităților de învățământ, precum și ale nevăzătorilor, potrivit prevederilor din regulament.

Art. 30. — (1) Mijloacele de semnalizare rutieră sunt:

- a) sistemele de semnalizare luminoasă sau sonoră;
- b) indicatoarele;
- c) marcajele;
- d) alte dispozitive speciale.

(2) Mijloacele de semnalizare rutieră se constituie într-un sistem unitar, se realizează și se instalează astfel încât să fie observate cu ușurință și de la o distanță adecvată, atât pe timp de zi, cât și pe timp de noapte, de cei cărora li se adresează și trebuie să fie în deplină concordanță între ele, precum și într-o stare tehnică de funcționare corespunzătoare.

(3) Semnalele luminoase pentru dirijarea circulației în intersecții au următoarele semnificații:

- a) semnalul de culoare verde permite trecerea;
- b) semnalul de culoare roșie interzice trecerea;
- c) semnalul de culoare galbenă împreună cu cel de culoare roșie interzic trecerea.

(4) Mijloacele de semnalizare rutieră, precum și alte dispozitive speciale de acest fel se asigură, se instalează și se întrețin prin grija administratorului drumului public respectiv ori al căii ferate, după caz. Instalarea mijloacelor de semnalizare rutieră și a dispozitivelor speciale se execută numai cu avizul prealabil al poliției rutiere.

(5) Mijloacele de semnalizare și presemnalizare a intersecțiilor dintre două drumuri de categorii diferite se asigură, se instalează și se întrețin de către administratorul fiecărui drum, cu respectarea modului de reglementare a circulației stabilit în nodul rutier respectiv.

(6) Mijloacele de semnalizare rutieră pot fi însoțite și de dispozitive speciale de avertizare.

(7) Se interzic:

a) amplasarea, în zona drumului public, de construcții, panouri sau dispozitive ce pot fi confundate cu indicatoarele sau cu instalațiile ce servesc la semnalizarea rutieră ori realizarea de amenajări sau alte obstacole care sunt de natură să limiteze vizibilitatea ori eficacitatea acestora, să stânjenească participanții la trafic sau să le distragă atenția, punând în pericol siguranța circulației;

b) lipirea de afișe, inscripții sau înscrisuri pe indicatoarele ori dispozitivele ce servesc la semnalizarea rutieră, inclusiv pe suporturile acestora.

Art. 31. — Participanții la trafic trebuie să respecte regulile de circulație, semnalele, indicațiile și dispozițiile polițistului rutier, precum și semnificația diferitelor tipuri de mijloace de semnalizare rutieră, în următoarea ordine de prioritate:

a) semnalele, indicațiile și dispozițiile polițistului rutier;

b) semnalele speciale de avertizare, luminoase sau sonore ale autovehiculelor, prevăzute la art. 32 alin. (2) lit. a) și b);

c) semnalizarea temporară care modifică regimul normal de desfășurare a circulației;

d) semnalele luminoase sau sonore;

e) indicatoarele;

f) marcajele;

g) regulile de circulație.

Art. 32. — (1) Semnalele speciale de avertizare luminoase sunt emise intermitent de dispozitivele de iluminare montate pe autovehicule și au următoarele semnificații:

a) lumina roșie obligă participanții la trafic să oprească în direcția de mers cât mai aproape de marginea drumului;

b) lumina albastră obligă participanții la trafic să acorde prioritate de trecere;

c) lumina galbenă obligă participanții la trafic să circule cu atenție.

(2) Sunt autorizate să utilizeze semnale speciale de avertizare luminoase:

a) pentru lumina roșie — autovehiculele aparținând poliției și pompierilor;

b) pentru lumina albastră — autovehiculele aparținând poliției, jandarmeriei, poliției de frontieră, serviciului de ambulanță sau medicină legală, protecției civile, Ministerului Apărării care însoțesc coloane militare, unităților speciale ale Serviciului Român de Informații și ale Serviciului de Protecție și Pază, Administrației Naționale a Penitenciarelor din cadrul Ministerului Justiției, precum și autovehiculele de serviciu ale procurorilor criminaliști din Ministerul Public, atunci când se deplasează în acțiuni de intervenție sau în misiuni care au caracter de urgență;

c) pentru lumina galbenă — autovehiculele cu mase și/sau dimensiuni de gabarit depășite ori care însoțesc asemenea vehicule, cele care transportă anumite mărfuri sau substanțe periculoase, cele destinate întreținerii, reparării ori verificării unor lucrări efectuate în partea carosabilă sau executării unor lucrări de drumuri, curățeniei străzilor, dezapezirii sau tractării, transportului și deparării autovehiculelor rămase în pană sau avariate, precum și tractoarele care tractează utilajele agricole și tehnologice agabaritice. Inspectoratul General al Poliției Române poate autoriza utilizarea dispozitivelor speciale luminoase de culoare galbenă pentru autovehiculele stabilite prin prezenta ordonanță de urgență.

(3) Autovehiculele prevăzute la alin. (2) lit. a) și b) trebuie să fie echipate și cu mijloace speciale sonore de avertizare.

(4) Pe autovehiculele aparținând poliției și pe cele prevăzute la alin. (2) lit. c) pot fi instalate și dispozitive luminoase cu mesaje variabile, destinate participanților la trafic.

(5) Mijloacele speciale de avertizare, luminoase sau sonore, se certifică sau se omologhează de autoritatea competentă, potrivit legii. Condițiile de utilizare a acestora se stabilesc prin regulament.

Art. 33. — (1) Semnalizarea și amenajările rutiere necesare pe drumurile publice se asigură de către administratorul drumului respectiv și se efectuează numai cu avizul poliției rutiere.

(2) Semnalizarea lucrărilor care se execută pe drumurile publice este obligatorie și se efectuează de către executantul lucrărilor, cu avizul poliției rutiere, astfel încât aceasta să asigure deplasarea în siguranță a tuturor participanților la trafic, conform reglementărilor în vigoare.

(3) Semnalizarea și amenajările rutiere se definesc și se realizează în condițiile stabilite prin regulament, în conformitate cu reglementările tehnice în vigoare.

Art. 34. — Condițiile de circulație pe viaducte și în tunele, precum și semnalizarea acestora se stabilesc prin regulament, în conformitate cu reglementările tehnice în vigoare.

CAPITOLUL V

Reguli de circulație

SECȚIUNEA 1

Obligațiile participanților la trafic

Art. 35. — (1) Participanții la trafic trebuie să aibă un comportament care să nu afecteze fluenta și siguranța circulației, să nu pună în pericol viața sau integritatea corporală a persoanelor și să nu aducă prejudicii proprietății publice ori private.

(2) Participanții la trafic sunt obligați ca, la cererea polițistului rutier, să înmâneze acestuia documentul de identitate sau, după caz, permisul de conducere, documentul de înmatriculare ori de înregistrare a vehiculului condus, documentele referitoare la bunurile transportate, precum și alte documente prevăzute de lege.

(3) În exercitarea atribuțiilor care îi revin, polițistul rutier are dreptul să verifice vehiculul, precum și identitatea conducătorului sau a pasagerilor aflați în interiorul acestuia atunci când există indicii despre săvârșirea unei fapte de natură contravențională sau penală.

(4) În exercitarea atribuțiilor de dirijare a circulației rutiere, polițiștii rutieri sunt obligați să poarte uniformă cu înscrisuri și însemne distinctiv.

(5) Polițiștii de frontieră, îndrumătorii de circulație ai Ministerului Apărării, agenții căilor ferate, personalul autorizat din zona lucrărilor pe drumurile publice, precum și membrii patrulilor școlare de circulație sunt obligați ca, pe timpul exercitării atribuțiilor, să poarte echipament de protecție—avertizare fluorescent-reflectorizant.

(6) Conducătorii autovehiculelor cu masa maximă autorizată mai mare de 3,5 tone sunt obligați să poarte echipament de protecție—avertizare fluorescent-reflectorizant atunci când execută intervenții la vehiculul care se află pe partea carosabilă a drumului public.

(7) Nevăzătorii sunt obligați să poarte în deplasarea pe drumurile publice baston de culoare albă.

Art. 36. — (1) Conducătorii de autovehicule și persoanele care ocupă locuri prevăzute prin construcție cu centuri sau dispozitive de siguranță omologate trebuie să

le poarte în timpul circulației pe drumurile publice, cu excepția cazurilor prevăzute în regulament.

(2) Pe timpul deplasării pe drumurile publice, conducătorii motocicletelor, mopederelor și persoanele transportate pe acestea au obligația să poarte cască de protecție omologată.

(3) Conducătorilor de vehicule le este interzisă folosirea telefoanelor mobile atunci când aceștia se află în timpul mersului, cu excepția celor prevăzute cu dispozitive tip «mâini libere».

Art. 37. — (1) Conducătorii de vehicule sunt obligați să oprească imediat, pe acostament sau, în lipsa acestuia, cât mai aproape de marginea drumului sau bordura trotuarului, în sensul de deplasare, la apropierea și la trecerea autovehiculelor cu regim de circulație prioritară care au în funcțiune mijloacele speciale de avertizare luminoasă de culoare roșie și sonore.

(2) Conducătorii de vehicule sunt obligați să reducă viteza, să circule cât mai aproape de marginea drumului în sensul de deplasare și să acorde prioritate la trecerea autovehiculelor cu regim de circulație prioritară care au în funcțiune mijloacele speciale de avertizare luminoasă de culoare albastră și sonore.

(3) În situațiile prevăzute la alin. (1) și (2), pietonilor le sunt interzise traversarea și circulația pe carosabil până la trecerea vehiculelor respective.

Art. 38. — Conducătorii vehiculelor, cu excepția celor trase sau împinse cu mâna, instructorii auto atestați să efectueze instruirea practică a persoanelor pentru obținerea permisului de conducere, precum și examinatorul autorității competente, în timpul desfășurării probelor practice ale examenului pentru obținerea permisului de conducere, sunt obligați să se supună testării aerului expirat și/sau recoltării probelor biologice în vederea stabilirii alcoolemiei ori a consumului de produse sau substanțe stupefiante ori a medicamentelor cu efecte similare acestora, la solicitarea polițistului rutier.

Art. 39. — Proprietarul sau deținătorul unui vehicul este obligat să comunice poliției rutiere, la cererea acesteia și în termenul solicitat, identitatea persoanei căreia i-a încredințat vehiculul pentru a fi condus pe drumurile publice.

Art. 40. — (1) Regulile de circulație pe drumurile publice aplicabile autovehiculelor destinate transporturilor de mărfuri, celor cu mase sau dimensiuni de gabarit depășite ori care transportă mărfuri sau produse periculoase se stabilesc prin regulament, în conformitate cu reglementările în vigoare.

(2) Conducerea vehiculelor destinate transportului de mărfuri, a căror masă totală maximă autorizată este mai mare de 3,5 tone, transportului de mărfuri sau produse periculoase, transportului public de persoane, precum și conducerea vehiculelor cu mase sau dimensiuni de gabarit depășite sunt permise numai conducătorilor de autovehicule sau tramvaie atestați profesional de Ministerul Transporturilor, Construcțiilor și Turismului.

(3) Prin excepție de la prevederile alin. (2), conducerea vehiculelor aparținând Ministerului Administrației și Internelor, Ministerului Apărării și Serviciului Român de Informații, destinate transportului de mărfuri, a căror masă totală maximă autorizată este mai mare de 3,5 tone, transportului de mărfuri sau produse periculoase, transportului de persoane, precum și conducerea vehiculelor cu mase sau dimensiuni de gabarit depășite, care execută transporturi pentru nevoile proprii ale acestor instituții, sunt permise conducătorilor de autovehicule sau tramvaie numai pe baza atestatului profesional eliberat de aceste instituții, în condițiile stabilite de Ministerul Transporturilor, Construcțiilor și Turismului. Acest atestat este valabil numai pentru perioada în care conducătorii auto respectivi fac parte din aceste instituții.

(4) Condițiile de obținere a certificatului de atestare profesională se stabilesc prin ordin al ministrului transporturilor, construcțiilor și turismului.

(5) Certificatul de atestare profesională care conferă titularului dreptul de a efectua activitatea pentru care a fost eliberat este valabil numai însoțit de permisul de conducere.

SECȚIUNEA a 2-a

Reguli pentru circulația vehiculelor

§ 1. Poziții în timpul mersului și circulația pe benzi

Art. 41. — (1) Vehiculele și animalele, atunci când circulă pe drumurile publice pe care le este permis accesul, trebuie conduse pe partea din dreapta a drumului public, în sensul de circulație, cât mai aproape de marginea părții carosabile, cu respectarea semnificației semnalizării rutiere și a regulilor de circulație.

(2) Numerotarea benzilor de circulație pe fiecare sens se efectuează în ordine crescătoare de la marginea din partea dreaptă a drumului către axa acestuia. În cazul autostrăzilor, banda de urgență nu intră în numerotarea benzilor de circulație.

(3) Dacă un drum este prevăzut cu o pistă specială destinată circulației bicicletelor, acestea, precum și mopedele vor fi conduse numai pe pista respectivă.

Art. 42. — Când circulația se desfășoară pe două sau mai multe benzi pe sens, acestea se folosesc de către conducătorii de vehicule în funcție de intensitatea traficului și viteza de deplasare, având obligația să revină pe prima bandă ori de câte ori acest lucru este posibil, dacă aceasta nu este destinată vehiculelor lente sau transportului public de persoane.

Art. 43. — (1) Dacă un drum este prevăzut cu o bandă destinată vehiculelor lente sau transportului public de persoane, semnalizată ca atare, acestea vor circula numai pe banda respectivă.

(2) Conducătorul de vehicul care circulă pe banda situată lângă marginea părții carosabile trebuie să acorde prioritate de trecere vehiculelor care efectuează transport public de persoane numai atunci când conducătorii acestora semnalizează intenția de a reintra în trafic din stațiile prevăzute cu alveole și s-au asigurat că prin manevra lor nu pun în pericol siguranța celorlalți participanți la trafic.

§ 2. Mijloacele de avertizare folosite de conducătorii de vehicule

Art. 44. — (1) În circulația pe drumurile publice conducătorii de vehicule pot folosi, în condițiile prevăzute de regulament, mijloacele de avertizare sonoră și luminoasă aflate în dotare și omologate.

(2) În circulația pe autostrăzi, pe drumurile expres și pe cele naționale europene (E) conducătorii de autovehicule sunt obligați să folosească și în timpul zilei luminile de întâlnire.

(3) Conducătorii motocicletelor și mopedelor sunt obligați să folosească luminile de întâlnire pe toată durata deplasării acestora pe drumurile publice.

(4) În circulația pe drumurile publice se interzice deținerea la vedere, montarea și folosirea mijloacelor speciale de avertizare sonoră și luminoasă pe și în alte autovehicule decât cele prevăzute la art. 32 alin. (2), precum și deținerea, montarea sau folosirea pe autovehicule a sistemelor care perturbă buna funcționare a dispozitivelor de supraveghere a traficului.

(5) Conducătorii de autovehicule pot fi avertizați de poliția rutieră în legătură cu prezența în trafic a dispozitivelor de măsurare a vitezei, prin mass-media sau panouri de avertizare. Conducătorii de autovehicule pot folosi mijloace proprii de detectare a dispozitivelor de măsurare a vitezei.

§ 3. Depășirea

Art. 45. — (1) Depășirea este manevra prin care un vehicul trece înaintea altui vehicul ori pe lângă un obstacol, aflat pe același sens de circulație, prin schimbarea direcției

de mers și ieșirea de pe banda de circulație sau din șirul de vehicule în care s-a aflat inițial.

(2) Conducătorul vehiculului care se angajează în depășire trebuie să se asigure că vehiculul care circulă în fața sau în spatele lui nu a inițiat o asemenea manevră.

(3) Atunci când prin manevra de depășire se trece peste axa care separă sensurile de circulație, conducătorii de vehicule trebuie să se asigure că din sens opus nu se apropie un vehicul și că dispun de spațiu suficient pentru a reintra pe banda inițială, unde au obligația să revină după efectuarea manevrei de depășire.

(4) Nu constituie depășire, în sensul alin. (1), situația în care un vehicul circulă mai repede pe una dintre benzi decât vehiculele care circulă pe altă bandă în același sens de circulație.

(5) Depășirea se efectuează numai pe partea stângă a vehiculului depășit. Tramvaiul sau vehiculul al cărui conducător a semnalizat intenția și s-a încadrat corespunzător părăsirii sensului de mers spre stânga se depășește prin partea dreaptă.

(6) Tramvaiul aflat în mers poate fi depășit și pe partea stângă atunci când drumul este cu sens unic sau când între șina din dreapta și marginea trotuarului nu există spațiu suficient.

Art. 46. — Obligațiile conducătorilor vehiculelor care efectuează depășirea și ale conducătorilor vehiculelor care sunt depășite, precum și cazurile în care depășirea este interzisă se stabilesc prin regulament.

§ 4. Trecerea pe lângă vehiculele care circulă din sens opus

Art. 47. — Conducătorii vehiculelor care circulă din sensuri opuse trebuie să păstreze între vehicule o distanță laterală suficientă și să circule cât mai aproape de marginea din dreapta a benzii de circulație respective.

§ 5. Viteza și distanța dintre vehicule

Art. 48. — Conducătorul de vehicul trebuie să respecte regimul legal de viteză și să o adapteze în funcție de condițiile de drum, astfel încât să poată efectua orice manevră în condiții de siguranță.

Art. 49. — (1) Limita maximă de viteză în localități este de 50 km/h.

(2) Pe anumite sectoare de drum din interiorul localităților, administratorul drumului poate stabili, pentru autovehiculele din categoriile A și B, și limite de viteză superioare, dar nu mai mult de 80 km/h. Limitele de viteză mai mari de 50 km/h se stabilesc numai cu avizul poliției rutiere.

(3) Pe anumite sectoare de drum, ținând seama de împrejurări și de intensitatea circulației, administratorul

drumului, cu avizul poliției rutiere, poate stabili și limite de viteză inferioare, dar nu mai puțin de 10 km/h pentru tramvaie și de 30 km/h pentru toate autovehiculele.

(4) Limitele maxime de viteză în afara localităților sunt:

a) pe autostrăzi — 130 km/h;

b) pe drumurile expres sau pe cele naționale europene (E) — 100 km/h;

c) pe celelalte categorii de drumuri — 90 km/h.

Art. 50. — (1) Vitezele maxime admise în afara localităților pentru categoriile și subcategoriile de autovehicule prevăzute la art. 15 alin. (2) sunt:

a) 130 km/h pe autostrăzi, 100 km/h pe drumurile expres sau pe cele naționale europene (E) și 90 km/h pe celelalte categorii de drumuri, pentru autovehiculele din categoriile A, B și BE;

b) 110 km/h pe autostrăzi, 90 km/h pe drumurile expres sau pe cele naționale europene (E) și 80 km/h pe celelalte categorii de drumuri, pentru autovehiculele din categoriile C, CE, D și DE și subcategoriile D1 și D1E;

c) 90 km/h pe autostrăzi, 80 km/h pe drumurile expres sau pe cele naționale europene (E) și 70 km/h pentru celelalte categorii de drumuri, pentru autovehiculele din subcategoriile A1, B1, C1 și C1E;

d) 45 km/h, pentru tractoare și moped.

(2) Viteza maximă admisă în afara localităților pentru autovehiculele care tractează remorci sau semiremorci este cu 10 km/h mai mică decât viteza maximă admisă pentru categoria din care face parte autovehiculul trăgător.

(3) Viteza maximă admisă pentru autovehicule cu mase și/sau gabarite depășite ori care transportă produse periculoase este de 40 km/h în localități, iar în afara localităților de 70 km/h.

(4) Viteza maximă admisă în afara localităților pentru autovehiculele ai căror conducători au mai puțin de un an practică de conducere sau pentru persoanele care efectuează pregătirea practică în vederea obținerii permisului de conducere este cu 20 km/h mai mică decât viteza maximă admisă pentru categoria din care fac parte autovehiculele conduse.

Art. 51. — Conducătorul unui vehicul care circulă în spatele altuia are obligația de a păstra o distanță suficientă față de acesta, pentru evitarea coliziunii.

Art. 52. — (1) Este interzisă desfășurarea de concursuri, antrenamente ori întreceri cu vehicule sau cu animale pe drumurile publice, cu excepția celor autorizate de administratorul drumului respectiv și avizate de poliția rutieră.

(2) Organizatorii întrecerilor autorizate sunt obligați să ia toate măsurile necesare pentru desfășurarea în siguranță a

acestora, precum și pentru protecția celorlalți participanți la trafic.

(3) În caz de producere a unui eveniment rutier, ca urmare a neîndeplinirii atribuțiilor prevăzute la alin. (2), organizatorii acestora răspund administrativ, contravențional, civil sau penal, după caz.

Art. 53. — Autoritățile publice locale, cu autorizația administratorului drumului public și cu avizul poliției rutiere sau la solicitarea acesteia, sunt obligate să ia măsuri pentru realizarea de amenajări rutiere destinate circulației pietonilor, bicicliștilor, vehiculelor cu tracțiune animală și calmării traficului, semnalizate corespunzător, în apropierea unităților de învățământ, piețelor, târgurilor, spitalelor, precum și în zonele cu risc sporit de accidente.

§ 6. Reguli referitoare la manevre

Art. 54. — (1) Conducătorul de vehicul care execută o manevră de schimbare a direcției de mers, de ieșire dintr-un rând de vehicule staționate sau de intrare într-un asemenea rând, de trecere pe o altă bandă de circulație sau de virare spre dreapta ori spre stânga sau care urmează să efectueze o întoarcere ori să meargă cu spatele este obligat să semnalizeze din timp și să se asigure că o poate face fără să perturbe circulația sau să pună în pericol siguranța celorlalți participanți la trafic.

(2) Semnalizarea schimbării direcției de mers trebuie să fie menținută pe întreaga durată a manevrei.

§ 7. Intersecții și obligația de a ceda trecerea

Art. 55. — Intersecțiile sunt:

a) cu circulație nederijată;

b) cu circulație dirijată. În această categorie sunt incluse și intersecțiile în care circulația se desfășoară în sens giratoriu.

Art. 56. — La apropierea de o intersecție conducătorul de vehicul trebuie să circule cu o viteză care să îi permită oprirea, pentru a acorda prioritate de trecere participanților la trafic care au acest drept.

Art. 57. — (1) La intersecțiile cu circulație nederijată, conducătorul de vehicul este obligat să cedeze trecerea tuturor vehiculelor care vin din partea dreaptă.

(2) La intersecțiile cu circulație dirijată prin indicatoare, semafoare sau de către polițistul rutier, conducătorul de vehicul este obligat să respecte semnificația sau indicațiile acestuia.

(3) Pătrunderea unui vehicul într-o intersecție este interzisă dacă prin aceasta se produce blocarea intersecției.

(4) În intersecțiile cu sens giratoriu, semnalizate ca atare, vehiculele care circulă în interiorul acestora au

prioritate față de cele care urmează să pătrundă în intersecție.

Art. 58. — În cazul vehiculelor care pătrund într-o intersecție dintre un drum închis circulației publice și un drum public, au prioritate acele vehicule care circulă pe drumul public.

Art. 59. — (1) În intersecțiile cu circulație nederijată, conducătorul de vehicul este obligat să acorde prioritate de trecere vehiculelor care circulă pe șine. Acestea pierd prioritatea de trecere când efectuează virajul spre stânga sau când semnalizarea rutieră din acea zonă stabilește o altă regulă de circulație.

(2) În intersecții, conducătorii vehiculelor care virează spre stânga sunt obligați să acorde prioritate de trecere vehiculelor cu care se intersectează și care circulă din partea dreaptă.

(3) În intersecțiile cu circulație dirijată prin indicatoare de prioritate, regula priorității de dreapta se respectă numai în cazul în care două vehicule urmează să se întâlnească, fiecare intrând în intersecție de pe un drum semnalizat cu un indicator având aceeași semnificație de prioritate sau de pierdere a priorității.

(4) Când un semafor cu trei culori are o lumină verde intermitentă suplimentară, montată la același nivel cu lumina verde normală a semaforului, sub forma unei săgeți verzi pe fond negru, cu vârful spre dreapta, aprinderea acesteia semnifică permisiunea pentru vehicule de a-și continua drumul în direcția indicată de săgeată, indiferent de culoarea semaforului electric, cu condiția acordării priorității de trecere vehiculelor și pietonilor care au drept de circulație.

§ 8. Trecerea la nivel cu calea ferată

Art. 60. — (1) Participanții la trafic trebuie să dea dovadă de prudență sporită la apropierea și traversarea liniilor de cale ferată curentă sau industrială, după caz.

(2) La trecerea la nivel cu o cale ferată curentă, prevăzută cu bariere sau semibariere, conducătorii de vehicule sunt obligați să oprească în dreptul indicatorului ce obligă la oprire, dacă acestea sunt în curs de coborâre ori în poziție orizontală și/sau semnalele sonore și luminoase care anunță apropierea trenului sunt în funcțiune.

(3) La trecerea la nivel cu o cale ferată industrială, semnalizată corespunzător, conducătorii de vehicule sunt obligați să se conformeze semnificației semnalelor agentului de cale ferată.

§ 9. Autovehicule cu regim de circulație prioritară

Art. 61. — (1) Pentru a avea prioritate de trecere, autovehiculele prevăzute la art. 32 alin. (2) lit. a) și b), atunci când se deplasează în acțiuni de intervenție sau în

misiuni care au caracter de urgență, trebuie să aibă în funcțiune semnalele luminoase și sonore.

(2) Conducătorii autovehiculelor aflați în situațiile prevăzute la alin. (1) pot încălca regimul legal de viteză sau alte reguli de circulație, cu excepția celor care reglementează trecerea la nivel cu calea ferată.

(3) Când pe drumul public circulația este dirijată de un polițist rutier, conducătorii autovehiculelor prevăzute la alin. (1) trebuie să respecte semnalele, indicațiile și dispozițiile acestuia.

Art. 62. — (1) La intrarea în intersecțiile unde lumina roșie a semaforului este în funcțiune ori indicatoarele obligă la acordarea priorității de trecere, conducătorii autovehiculelor prevăzute la art. 61 alin. (1) trebuie să reducă viteza și să circule cu atenție sporită pentru evitarea producerii unor accidente de circulație, în caz contrar urmând să răspundă potrivit legii.

(2) Când două autovehicule cu regim de circulație prioritară, care se deplasează în misiune având semnalele luminoase și sonore în funcțiune, se apropie de o intersecție, venind din direcții diferite, vehiculul care circulă din partea dreaptă are prioritate.

§ 10. Oprirea, staționarea și parcare

Art. 63. — (1) Se consideră *oprire* imobilizarea voluntară a unui vehicul pe drumul public, pe o durată de cel mult 5 minute. Peste această durată, imobilizarea se consideră *staționare*.

(2) Nu se consideră oprire:

a) imobilizarea vehiculului atât timp cât este necesară pentru îmbarcarea sau debarcarea unor persoane, dacă prin această manevră nu a fost perturbată circulația pe drumul public respectiv;

b) imobilizarea autovehiculului având o masă totală maximă autorizată de până la 3,5 tone, atât timp cât este necesar pentru operațiunea de distribuire a mărfurilor alimentare la unitățile comerciale.

(3) Pentru autovehiculele care transportă mărfuri, altele decât cele prevăzute la alin. (2) lit. b), administratorul drumului public împreună cu autoritățile administrației publice locale, cu avizul poliției rutiere, vor stabili programe sau intervale orare pe timpul nopții, în care oprirea sau staționarea este permisă pentru distribuirea mărfurilor.

(4) Se consideră *parcare* staționarea vehiculelor în spații special amenajate sau stabilite și semnalizate corespunzător.

(5) Vehiculul oprit sau staționat pe partea carosabilă trebuie așezat lângă și în paralel cu marginea acesteia, pe un singur rând, dacă printr-un alt mijloc de semnalizare nu se dispune altfel. Motocicletele fără ataș, mopedele și bicicletele pot fi oprite sau staționate și câte două, una lângă alta.

Art. 64. — (1) Poliția rutieră poate dispune ridicarea și depozitarea în locuri special amenajate a vehiculelor staționate neregulamentar pe partea carosabilă și care constituie un obstacol pentru circulația publică. Ridicarea și depozitarea vehiculelor se realizează de către administrațiile publice locale sau de către administratorul drumului public, după caz.

(2) Contravaloarea cheltuielilor pentru ridicarea, transportul și depozitarea vehiculului staționat neregulamentar se suportă de către deținătorul acestuia.

Art. 65. — Cazurile și condițiile în care oprirea, staționarea sau parcare pe drumul public este permisă se stabilesc prin regulament, în conformitate cu prevederile prezentei ordonanțe de urgență.

§ 11. Circulația vehiculelor destinate transportului de mărfuri sau transportului public de persoane

Art. 66. — (1) Atestatul profesional este obligatoriu pentru conducătorul autovehiculului care efectuează transport de mărfuri periculoase, transport public de persoane, transport în cont propriu de persoane cu microbuze și autobuze, transporturi agabaritice, precum și pentru autovehiculele de transport marfă cu masa maximă autorizată mai mare de 3,5 tone, care circulă în trafic intern și internațional.

(2) Conducerea autovehiculelor aparținând Ministerului Administrației și Internelor, Ministerului Apărării și Serviciului Român de Informații, destinate transportului de mărfuri a căror masă totală maximă autorizată este mai mare de 3,5 tone, transportului de mărfuri sau produse periculoase, transportului de persoane, precum și conducerea vehiculelor cu mase și/sau dimensiuni de gabarit depășite, care execută transporturi pentru nevoile proprii ale acestor instituții, sunt permise conducătorilor de autovehicule numai pe baza atestatului profesional eliberat de aceste instituții, în condițiile stabilite de către Ministerul Transporturilor, Construcțiilor și Turismului. Acest atestat este valabil numai pentru perioada în care conducătorii auto respectivi fac parte din aceste instituții.

(3) Condițiile de obținere a certificatului de atestare profesională se aprobă prin ordin al ministrului transporturilor, construcțiilor și turismului, în conformitate cu prevederile legale în vigoare.

(4) Certificatul de atestare profesională care conferă titularului dreptul de a efectua activitatea pentru care a fost eliberat este valabil numai însoțit de permisul de conducere corespunzător categoriei din care face parte vehiculul condus.

Art. 67. — Se interzice transportul pe drumurile publice al mărfurilor și produselor periculoase în vehicule care

nu au dotările și echipamentele necesare sau care nu îndeplinesc condițiile tehnice și de agreere prevăzute în Acordul european referitor la transportul rutier internațional al mărfurilor periculoase (A.D.R.), încheiat la Geneva la 30 septembrie 1957, la care România a aderat prin Legea nr. 31/1994, ori pentru care conducătorul vehiculului nu deține certificat A.D.R. corespunzător.

Art. 68. — (1) Autovehiculul care transportă mărfuri sau produse periculoase poate circula pe drumurile publice numai în condițiile prevăzute de reglementările în vigoare.

(2) Vehiculele care, prin construcție sau datorită încărcăturii transportate, depășesc masa și/sau gabaritul prevăzute de normele legale pot circula pe drumul public numai pe traseele stabilite de administratorul drumului public sau, după caz, de autoritățile administrației publice locale, cu respectarea prevederilor legale în vigoare.

Art. 69. — Autovehiculele cu mase și/sau gabarite depășite, cele care transportă mărfuri sau produse periculoase, precum și cele de însoțire trebuie să aibă montate semnalele speciale de avertizare cu lumină galbenă, prevăzute la art. 32 alin. (1) lit. c), iar conducătorii acestora trebuie să le mențină în funcțiune pe toată perioada deplasării pe drumul public.

SECȚIUNEA a 3-a

Reguli pentru alți participanți la trafic

Art. 70. — (1) Pentru a conduce un moped pe drumurile publice, conducătorul acestuia trebuie să aibă vârsta de cel puțin 16 ani.

(2) Pentru a conduce o bicicletă pe drumurile publice, conducătorul acesteia trebuie să aibă vârsta de cel puțin 14 ani.

(3) Bicicletele și mopedele care circulă pe drumurile publice trebuie să fie echipate cu mijloace de iluminare și dispozitive reflectorizant-fluorescente. Este interzisă circulația acestora pe timp de noapte fără aceste mijloace și dispozitive în stare de funcționare.

Art. 71. — (1) Sunt interzise accesul și deplasarea vehiculelor cu tracțiune animală, a animalelor de povară, de tracțiune sau de călărie, precum și a animalelor izolate sau în turmă pe drumurile naționale, în municipii și pe drumurile la începutul cărora există indicatoare de interzicere a accesului.

(2) În cazurile prevăzute la alin. (1), autoritățile administrației publice locale sunt obligate să amenajeze drumuri laterale destinate circulației acestora, potrivit competențelor stabilite prin lege.

(3) Pentru a circula pe drumurile publice pe care accesul le este permis, animalele, vehiculele trase sau împinse cu mâna, animalele de povară, de tracțiune și de călărie vor avea câte un conducător, iar vehiculele cu tracțiune animală vor fi echipate și cu mijloace de iluminare și dispozitive reflectorizant-fluorescente, în conformitate cu prevederile regulamentului.

Art. 72. — (1) Pietonii sunt obligați să se deplaseze numai pe trotuar, iar în lipsa acestuia, pe acostamentul din partea stângă a drumului, în direcția lor de mers. Când și acostamentul lipsește, pietonii sunt obligați să circule cât mai aproape de marginea din partea stângă a părții carosabile, în direcția lor de mers.

(2) Pietonii au prioritate de trecere față de conducătorii de vehicule numai atunci când sunt angajați în traversarea drumurilor publice prin locuri special amenajate, marcate și semnalizate corespunzător, ori la culoarea verde a semaforului destinat pietonilor.

(3) Traversarea drumului public de către pietoni se face perpendicular pe axa acestuia, numai prin locurile special amenajate și semnalizate corespunzător, iar în lipsa acestora, în localități, pe la colțul străzii, numai după ce s-au asigurat că o pot face fără pericol pentru ei și pentru ceilalți participanți la trafic.

(4) Pietonii surprinși și accidentați ca urmare a traversării prin locuri nepermise, la culoarea roșie a semaforului destinat acestora, sau a nerespectării altor obligații stabilite de normele rutiere poartă întreaga răspundere a accidentării lor, în condițiile în care conducătorul vehiculului respectiv a respectat prevederile legale privind circulația prin acel sector.

(5) Sunt asimilate pietonilor persoanele care conduc un scaun rulant de construcție specială, cele care conduc vehicule destinate exclusiv tragerii sau împingerii cu mâna, precum și cele care se deplasează pe patine sau dispozitive cu role.

(6) Se exceptează de la respectarea regulilor stabilite pentru pietoni polițistul rutier și persoanele care se află pe platforma drumului public și sunt autorizate, în exercitarea atribuțiilor de serviciu, să îndrume sau să dirijeze circulația rutieră, în condițiile stabilite prin regulament.

(7) Este interzisă ocuparea trotuarelor cu vehicule imobilizate, iar când aceasta este permisă, conform indicatoarelor sau marcajelor, lățimea minimă a trotuarului lăsat la dispoziția pietonilor trebuie să fie de cel puțin un metru.

Art. 73. — Regulile privind circulația pe drumurile publice a mopederelor, bicicletelor, vehiculelor cu tracțiune animală, a conducătorilor de coloane militare, cortegii, grupuri organizate, precum și de animale se stabilesc prin regulament.

*SECȚIUNEA a 4-a***Circulația pe autostrăzi**

Art. 74. — (1) Pe autostrăzi este interzisă circulația pietonilor, a autovehiculelor cu gabarite sau mase depășite, fără autorizație specială de transport eliberată de administratorul drumului public, conform reglementărilor în vigoare, a vehiculelor cu tracțiune animală, a animalelor, a vehiculelor trase sau împinse cu mâna, a bicicletelor și mopedelor, a tractoarelor și mașinilor autopropulsate pentru lucrări agricole, precum și a vehiculelor care, prin construcție sau din alte cauze, nu pot depăși viteza de 50 km/h.

(2) De asemenea, pe autostrăzi sunt interzise învățarea conducerii unui vehicul, încercările prototipurilor de șasiuri și de autovehicule, manifestațiile, defilările, caravanele publicitare, antrenamentele și competițiile sportive de orice fel, precum și cortegiile.

(3) Se interzice circulația, oprirea sau staționarea autovehiculelor pe banda de urgență, cu excepția cazurilor justificate, precum și a autovehiculelor cu regim de circulație prioritar.

(4) Circulația autovehiculelor destinate transportului public de persoane sau de mărfuri se efectuează, de regulă, numai pe banda marginală din partea dreaptă a autostrăzii, în sensul de mers.

*SECȚIUNEA a 5-a***Obligații în caz de accident**

Art. 75. — Accidentul de circulație este evenimentul care întrunește cumulativ următoarele condiții:

a) s-a produs pe un drum deschis circulației publice ori și-a avut originea într-un asemenea loc;

b) a avut ca urmare decesul, rănirea uneia sau a mai multor persoane ori avarierea a cel puțin unui vehicul sau alte pagube materiale;

c) în eveniment a fost implicat cel puțin un vehicul în mișcare;

d) s-a produs ca urmare a încălcării unei reguli de circulație.

Art. 76. — (1) Vehiculele înmatriculate sau înregistrate, cu excepția celor cu tracțiune animală, a remorcilor și a mopedelor, care circulă pe drumurile publice, trebuie să aibă asigurare obligatorie pentru răspundere civilă în caz de pagube produse terților prin accidente de circulație, conform legii.

(2) Poliția rutieră dispune măsura reținerii certificatului de înmatriculare sau înregistrare și retragerea plăcuțelor cu numărul de înmatriculare sau de înregistrare a vehiculelor

neasigurate, aflate în trafic, eliberând dovadă fără drept de circulație.

(3) Dacă deținătorul vehiculului nu face dovada asigurării acestuia, după 30 de zile de la data aplicării măsurii prevăzute la alin. (2), poliția rutieră dispune radierea din evidență a vehiculului.

Art. 77. — (1) Conducătorul unui vehicul implicat într-un accident de circulație în urma căruia a rezultat moartea sau vătămarea integrității corporale ori a sănătății unei persoane este obligat să ia măsuri de anunțare imediată a poliției, să nu modifice sau să șteargă urmele accidentului și să nu părăsească locul faptei.

(2) Orice persoană care este implicată sau are cunoștință de producerea unui accident de circulație în urma căruia a rezultat moartea sau vătămarea integrității corporale ori a sănătății uneia sau a mai multor persoane, precum și în situația în care în eveniment este implicat un vehicul care transportă mărfuri periculoase este obligată să anunțe de îndată poliția și să apeleze numărul național unic pentru apeluri de urgență 112, existent în rețelele de telefonie din România.

(3) Este interzis oricărei persoane să schimbe poziția vehiculului implicat într-un accident de circulație în urma căruia a rezultat moartea sau vătămarea integrității corporale ori a sănătății uneia sau a mai multor persoane, să modifice starea locului sau să șteargă urmele accidentului fără încuviințarea poliției care cercetează accidentul.

Art. 78. — (1) Conducătorului de autovehicul sau tramvai, instructorului auto atestat care se află în procesul de instruire practică a unei persoane pentru obținerea permisului de conducere, precum și examinatorului autorității competente în timpul desfășurării probelor practice ale examenului pentru obținerea permisului de conducere sau pentru oricare dintre categoriile ori subcategoriile acestuia, implicați într-un accident de circulație, le este interzis consumul de alcool sau de substanțe ori produse stupefiante sau medicamente cu efecte similare acestora după producerea evenimentului și până la testarea concentrației alcoolului în aerul expirat sau recoltarea probelor biologice.

(2) În situația în care nu sunt respectate dispozițiile alin. (1), se consideră că rezultatele testului sau ale analizei probelor biologice recoltate reflectă starea conducătorului, a instructorului auto sau a examinatorului respectiv în momentul producerii accidentului.

Art. 79. — (1) Conducătorul de vehicul implicat într-un accident de circulație în urma căruia a rezultat numai avarierea vehiculului este obligat să-l scoată imediat în

afara părții carosabile ori, dacă nu este posibil, să-l deplaseze cât mai aproape de bordură sau acostament, semnalizându-l corespunzător.

(2) În situația prevăzută la alin. (1), conducătorul de vehicul este obligat să se prezinte imediat la unitatea de poliție pe raza căreia s-a produs accidentul, în vederea întocmirii documentelor de constatare.

(3) Dacă în accidentul de circulație sunt implicați doi sau mai mulți conducători ale căror vehicule avariate pot fi deplasate fără riscul de a periclita siguranța circulației, aceștia se vor prezenta imediat cu vehiculele la unitatea de poliție pe raza căreia a avut loc evenimentul, pentru întocmirea documentelor de constatare a accidentului.

Art. 80. — Proprietarul sau deținătorul al cărui autovehicul, remorcă sau tramvai a fost avariat în alte împrejurări decât într-un accident de circulație este obligat să anunțe imediat poliția pe raza căreia s-a produs evenimentul, pentru întocmirea documentelor de constatare.

Art. 81. — (1) La solicitarea Comisiei de Supravegherea Asigurărilor sau a societăților de asigurare, autoritatea care are în evidență vehiculele înmatriculate sau înregistrate comunică datele referitoare la acestea și proprietarilor sau deținătorilor acestora.

(2) La solicitarea Comisiei de Supravegherea Asigurărilor sau a societăților de asigurare, poliția rutieră comunică acestora copii ale documentelor de constatare a evenimentelor, în vederea întocmirii dosarelor pentru despăgubire.

SECȚIUNEA a 6-a

Circulația autovehiculelor în traficul internațional

Art. 82. — (1) Autovehiculele și remorcile înmatriculate în România pot trece frontiera de stat pe drumurile publice, dacă îndeplinesc condițiile cerute pentru a fi admise în circulația internațională, iar conducătorii lor posedă permis de conducere valabil, conform prevederilor Convenției asupra circulației rutiere, încheiată la Viena la 8 noiembrie 1968 și ratificată de România prin Decretul nr. 318/1980.

(2) Autovehiculele și remorcile înmatriculate în alte state pot trece frontiera de stat și pot circula pe drumurile publice din România, dacă îndeplinesc condițiile tehnice prevăzute în convenția menționată la alin. (1), dar numai în perioada cât sunt asigurate pentru cazurile de răspundere civilă ca urmare a pagubelor produse prin accidente de circulație.

(3) Pentru a conduce un autovehicul pe teritoriul României, persoanele care sunt titulare ale unui permis de conducere eliberat într-un stat care nu este membru al

Convenției asupra circulației rutiere, prevăzute la alin. (1), trebuie să posede și permis de conducere internațional.

(4) Autovehiculele și remorcile înmatriculate în alte state, deținute de persoane care au sediul sau domiciliul în România, pot fi conduse pe drumurile publice pe o perioadă de maximum 90 de zile de la introducerea acestora în țară, dacă sunt asigurate pentru cazurile de răspundere civilă ca urmare a pagubelor produse prin accidente de circulație.

(5) Persoanele care și-au stabilit reședința în România pot să își înmatriculeze autovehiculele sau remorcile la autoritatea competentă din zona de reședință.

(6) Autovehiculele înmatriculate în statele care nu sunt semnatare ale Convenției asupra circulației rutiere prevăzute la alin. (1) sunt obligate să poarte în partea din spate semnul distinctiv al statului care a efectuat înmatricularea.

Art. 83. — (1) Persoanele care domiciliază în alte state, aflate temporar în România, pot conduce autovehicule pe drumurile publice dacă posedă permis de conducere valabil, conform modelelor stabilite în Convenția asupra circulației rutiere, prevăzută la art. 82 alin. (1), sau a cărei valabilitate este recunoscută pe bază de reciprocitate.

(2) Persoanele cu domiciliul în România care posedă permise de conducere naționale eliberate de autoritățile statelor membre ale Convenției asupra circulației rutiere au dreptul să conducă autovehicule pe drumurile publice cel mult 90 de zile de la intrarea lor în țară.

(3) Persoanele care și-au stabilit reședința în România pot să își preschimbe permisul de conducere obținut în alt stat semnatar al Convenției asupra circulației rutiere într-unul românesc, la autoritatea competentă din zona de reședință.

(4) Preschimbarea permiselor de conducere naționale emise de autoritățile străine cu documente similare românești se efectuează în condițiile stabilite prin ordin al ministrului administrației și internelor, care se publică în Monitorul Oficial al României, Partea I.

CAPITOLUL VI

Infrațiuni și pedepse

Art. 84. — Nerespectarea dispozițiilor privind circulația pe drumurile publice, care întrunește elementele constitutive ale unei infracțiuni, atrage răspunderea penală și se sancționează potrivit prezentei ordonanțe de urgență.

Art. 85. — (1) Punerea în circulație sau conducerea pe drumurile publice a unui autovehicul sau tramvai, neînmatriculat sau neînregistrat, se pedepsește cu închisoare de la unu la 3 ani.

(2) Punerea în circulație sau conducerea pe drumurile publice a unui autovehicul sau tramvai cu număr fals de înmatriculare sau de înregistrare se pedepsește cu închisoare de la unu la 5 ani.

(3) Tractarea unei remorci neînmatriculate sau neînregistrate ori cu număr fals de înmatriculare sau de înregistrare se pedepsește cu închisoare de la 3 luni la 2 ani sau cu amendă.

(4) Conducerea pe drumurile publice a unui autovehicul sau tractarea unei remorci ale cărei plăcuțe cu numărul de înmatriculare sau de înregistrare au fost retrase sau a unui vehicul înmatriculat în alt stat, care nu are drept de circulație în România, se pedepsește cu închisoare de la 6 luni la 2 ani.

Art. 86. — (1) Conducerea pe drumurile publice a unui autovehicul ori a unui tramvai de către o persoană care nu posedă permis de conducere se pedepsește cu închisoare de la unu la 5 ani.

(2) Conducerea pe drumurile publice a unui autovehicul sau tramvai de către o persoană al cărei permis de conducere este necorespunzător categoriei sau subcategoriei din care face parte vehiculul respectiv sau al cărei permis i-a fost retras sau anulat ori căreia exercitarea dreptului de a conduce i-a fost suspendată sau care nu are dreptul de a conduce autovehicule în România se pedepsește cu închisoare de la 6 luni la 3 ani sau cu amendă.

(3) Cu pedeapsa prevăzută la alin. (2) se sancționează și persoana care încredințează cu știință un autovehicul sau tramvai, pentru conducerea pe drumurile publice, unei persoane care se află în una dintre situațiile prevăzute la alin. (1) sau (2) sau unei persoane care suferă de o boală psihică ori se află sub influența alcoolului sau a unor produse ori substanțe stupefiante sau a medicamentelor cu efecte similare acestora.

Art. 87. — (1) Conducerea pe drumurile publice a unui autovehicul sau tramvai de către o persoană care are o îmbibație alcoolică de peste 0,80 g/l alcool pur în sânge se pedepsește cu închisoare de la unu la 5 ani.

(2) Cu pedeapsa prevăzută la alin. (1) se sancționează și persoana care conduce un autovehicul sau un tramvai și care se află sub influența unor substanțe ori produse stupefiante sau medicamente cu efecte similare acestora.

(3) Substanțele sau produsele stupefiante, precum și medicamentele cu efecte similare acestora se stabilesc de către Ministerul Sănătății Publice, iar lista acestora se publică în Monitorul Oficial al României, Partea I.

(4) Dacă persoana aflată în una dintre situațiile prevăzute la alin. (1) sau (2) efectuează transport public de

persoane, transport de substanțe sau produse periculoase ori se află în procesul de instruire practică a unei persoane pentru obținerea permisului de conducere sau în timpul desfășurării probelor practice ale examenului pentru obținerea permisului de conducere, pedeapsa este închisoare de la 2 la 7 ani.

(5) Refuzul, împotrivirea ori sustragerea conducătorului unui autovehicul sau al unui tramvai ori a instructorului auto, aflat în procesul de instruire, sau a examinatorului autorității competente, aflat în timpul desfășurării probelor practice ale examenului pentru obținerea permisului de conducere, de a se supune recoltării probelor biologice sau testării aerului expirat, în vederea stabilirii alcoolemiei ori a prezenței de produse sau substanțe stupefiante ori a medicamentelor cu efecte similare acestora, se pedepsește cu închisoare de la 2 la 7 ani.

Art. 88. — (1) Recoltarea probelor biologice se face în instituții medicale autorizate sau în instituții medico-legale și se efectuează numai în prezența unui reprezentant al poliției rutiere.

(2) Stabilirea concentrației de alcool sau a prezenței în organism de substanțe ori produse stupefiante sau a medicamentelor cu efecte similare acestora se face în instituțiile medico-legale autorizate, în conformitate cu normele metodologice elaborate de Ministerul Sănătății Publice.

(3) Stabilirea prezenței alcoolului în aerul expirat sau testarea preliminară a prezenței în organism a substanțelor ori produselor stupefiante sau a medicamentelor cu efecte similare acestora se face de către poliția rutieră, cu ajutorul unor mijloace tehnice certificate.

(4) Stabilirea concentrației de alcool în aerul expirat se face de către poliția rutieră, cu ajutorul unui mijloc tehnic omologat și verificat metrologic.

(5) Persoana care conduce un autovehicul sau tramvai, testată de polițistul rutier cu un mijloc tehnic certificat și depistată ca având o concentrație de până la 0,40 mg/l alcool pur în aerul expirat, poate solicita acestuia să i se recolteze probe biologice de către instituțiile medicale prevăzute la alin. (1), în vederea stabilirii îmbibației de alcool în sânge.

(6) Persoana care conduce un autovehicul sau tramvai, testată cu un mijloc tehnic certificat ca având o concentrație de peste 0,40 mg/l alcool pur în aerul expirat, este obligată să se supună recoltării probelor biologice sau testării cu un mijloc tehnic omologat și verificat metrologic.

(7) Conducătorilor de autovehicule sau tramvaie, testați în trafic cu un mijloc tehnic certificat, care indică prezența, în produsele biologice, a unor substanțe sau produse

stupefiante ori a medicamentelor cu efecte similare acestora, li se recoltează obligatoriu probe biologice.

Art. 89. — (1) Părăsirea locului accidentului de către conducătorul vehiculului sau de către instructorul auto, aflat în procesul de instruire, sau de examinatorul autorității competente, aflat în timpul desfășurării probelor practice ale examenului pentru obținerea permisului de conducere, implicat într-un accident de circulație în urma căruia a rezultat uciderea sau vătămarea integrității corporale ori a sănătății uneia sau mai multor persoane ori dacă accidentul s-a produs ca urmare a unei infracțiuni, fără încuviințarea poliției care efectuează cercetarea locului faptei, se pedepsește cu închisoare de la 2 la 7 ani.

(2) Cu pedeapsa prevăzută la alin. (1) se sancționează și fapta oricărei persoane de a modifica starea locului sau de a șterge urmele accidentului de circulație din care a rezultat uciderea sau vătămarea integrității corporale ori a sănătății uneia sau mai multor persoane, fără acordul echipei de cercetare la fața locului.

(3) Nu constituie infracțiune fapta conducătorului de vehicul care, în lipsa altor mijloace de transport, el însuși transportă persoanele rănite la cea mai apropiată unitate sanitară în măsură să acorde asistență medicală necesară și la care a declarat datele personale de identitate și numărul de înmatriculare sau înregistrare a vehiculului condus, consemnate într-un registru special, dacă se înapoiază imediat la locul accidentului.

(4) Nu constituie infracțiunea de părăsire a locului accidentului fapta conducătorului autovehiculului cu regim de circulație prioritară, dacă acesta anunță de îndată poliția și după terminarea misiunii se prezintă la sediul unității de poliție pe a cărei rază de competență s-a produs accidentul, în vederea întocmirii documentelor de constatare.

(5) Nu constituie infracțiune părăsirea locului accidentului, dacă victima părăsește locul faptei, iar conducătorul de vehicul anunță imediat evenimentul la cea mai apropiată unitate de poliție.

Art. 90. — (1) Fapta conducătorului de vehicul sau a instructorului auto, aflat în procesul de instruire, ori a examinatorului autorității competente, aflat în timpul desfășurării probelor practice ale examenului pentru obținerea permisului de conducere, de a consuma alcool, produse ori substanțe stupefiante sau medicamente cu efecte similare acestora, după producerea unui accident de circulație care a avut ca rezultat uciderea sau vătămarea integrității corporale ori a sănătății uneia sau mai multor persoane, până la recoltarea probelor biologice ori până la testarea cu un mijloc tehnic omologat și verificat metrologic

sau până la stabilirea cu un mijloc tehnic certificat a prezenței acestora în aerul expirat, se pedepsește cu închisoare de la unu la 5 ani.

(2) Nu constituie infracțiune consumul de medicamente cu efecte similare produselor sau substanțelor stupefiante, după producerea accidentului de circulație și până la sosirea poliției la fața locului, dacă acestea sunt administrate de personal medical autorizat, în cazul în care acestea sunt impuse de starea de sănătate sau de vătămarea corporală a conducătorului auto.

Art. 91. — Neîndeplinirea obligațiilor prevăzute la art. 22 alin. (5) de către medicul de familie, în cazul producerii unui accident de circulație care a avut ca rezultat uciderea sau vătămarea integrității corporale ori a sănătății uneia sau mai multor persoane, ca urmare a afecțiunilor medicale ale conducătorului de vehicul, se pedepsește cu închisoare de la 3 luni la 2 ani sau cu amendă.

Art. 92. — (1) Fapta săvârșită cu intenție de a sustrage, distruge, degrada ori de a aduce în stare de neîntrebuințare indicatoarele, semafoarele, amenajările rutiere sau crearea de obstacole pe partea carosabilă se pedepsește cu închisoare de la 6 luni la 2 ani sau cu amendă.

(2) Cu pedeapsa prevăzută la alin. (1) se sancționează instalarea de mijloace de semnalizare rutieră sau modificarea pozițiilor acestora, fără autorizație eliberată de autoritățile competente, de natură să inducă în eroare participanții la trafic.

(3) Organizarea sau participarea, în calitate de conducător de vehicul sau de animale, la întreceri neautorizate pe drumurile publice se pedepsește cu închisoare de la 3 luni la 2 ani sau cu amendă.

(4) Cu pedeapsa prevăzută la alin. (3) se sancționează blocarea cu intenție a drumului public, dacă se pune în pericol siguranța circulației ori se aduce atingere dreptului la libera circulație a celorlalți participanți la trafic.

(5) Lăsarea fără supraveghere pe partea carosabilă a drumurilor publice a unui vehicul care transportă produse sau substanțe periculoase se pedepsește cu închisoare de la 3 la 7 ani.

Art. 93. — (1) Îndeplinirea defectuoasă sau neîndeplinirea atribuțiilor de verificare tehnică ori inspecție tehnică periodică a autovehiculelor, remorcilor sau tramvaielor ori a celor referitoare la efectuarea unor reparații sau intervenții tehnice de către persoanele care au asemenea atribuții, dacă din cauza stării tehnice a vehiculului s-a produs un accident de circulație care a avut ca rezultat uciderea sau vătămarea integrității corporale ori a sănătății unei persoane, se pedepsește conform legii

penale.

(2) Repararea autovehiculelor având urme de accident, fără autorizația eliberată de poliție, se pedepsește cu închisoare de la 3 luni la 2 ani sau cu amendă.

Art. 94. — (1) Efectuarea unor lucrări de construire, modificare, modernizare sau reabilitare a drumului public și amplasarea unor construcții, panouri sau reclame publicitare în zona drumului, fără autorizație de construcție eliberată în condițiile legii, se pedepsesc cu închisoare de la 6 luni la 3 ani sau cu amendă.

(2) Cu pedeapsa prevăzută la alin. (1) se sancționează și persoana care nu respectă condițiile stabilite în autorizația de construcție, eliberată în condițiile legii, pentru amenajarea accesului rutier la drumul public, în cazul construcțiilor amplasate în zona acestuia.

(3) Persoana autorizată de administratorul căii ferate care nu ia măsurile corespunzătoare pentru semnalizarea trecerilor la nivel cu calea ferată se pedepsește cu închisoare de la 3 luni la 2 ani sau cu amendă.

(4) Cu pedeapsa prevăzută la alin. (3) se sancționează și persoana autorizată de către administratorul unui drum public sau de către executantul unei lucrări pe partea carosabilă, care nu ia măsurile corespunzătoare pentru semnalizarea obstacolelor sau a lucrărilor pe drumurile publice, dacă prin aceasta s-a produs un accident de circulație din care au rezultat victime omenești sau pagube materiale.

CAPITOLUL VII

Răspunderea contravențională

Art. 95. — (1) Încălcarea dispozițiilor prezentei ordonanțe de urgență, altele decât cele care întrunesc elementele constitutive ale unei infracțiuni, constituie contravenție și se sancționează cu avertisment ori cu amendă ca sancțiune principală și, după caz, cu una dintre sancțiunile contravenționale complementare prevăzute la art. 96 alin. (2).

(2) Avertismentul constă în atenționarea verbală sau scrisă a contravenientului, însoțită de recomandarea de a respecta dispozițiile legale.

(3) Avertismentul se aplică în cazul în care prin încălcarea normei rutiere nu se pune în pericol siguranța circulației.

(4) Sancțiunile contravenționale prevăzute la alin. (1) se stabilesc și se aplică contravenienților, persoane fizice ori juridice.

Art. 96. — (1) Sancțiunile contravenționale complementare au ca scop înlăturarea unei stări de pericol și preîntâmpinarea săvârșirii altor fapte interzise de lege și

se aplică prin același proces-verbal prin care se aplică și sancțiunea principală a amenzii sau avertismentului.

(2) Sancțiunile contravenționale complementare sunt următoarele:

- a) aplicarea punctelor de penalizare;
- b) suspendarea exercitării dreptului de a conduce, pe timp limitat;
- c) confiscarea bunurilor destinate săvârșirii contravențiilor prevăzute în prezenta ordonanță de urgență ori folosite în acest scop;
- d) imobilizarea vehiculului;
- e) radierea din oficiu a înmatriculării sau înregistrării vehiculului, în cazurile prevăzute la art. 17 alin. (2) și (4);
- f) ridicarea vehiculelor staționate neregulamentar.

(3) Pentru încălcarea unor norme la regimul circulației, pe lângă sancțiunea principală sau, după caz, una dintre sancțiunile contravenționale complementare prevăzute la alin. (2) lit. c), d) și f), în cazurile prevăzute la art. 108 alin. (1) se aplică și un număr de 2, 3, 4 sau 6 puncte de penalizare.

(4) Suspendarea exercitării dreptului de a conduce se dispune de către șeful poliției rutiere a județului sau a municipiului București ori de înlocuitorul acestuia, pe raza căreia a fost săvârșită una dintre faptele prevăzute la art. 100 alin. (3), art. 101 alin. (3) și art. 102 alin. (3), sau de către șeful poliției rutiere din cadrul Inspectoratului General al Poliției Române ori de adjunctul acestuia pentru faptele constatate de polițiștii rutieri din subordine. În cazul cumulului de 15 puncte de penalizare, suspendarea exercitării dreptului de a conduce se dispune de către șeful poliției rutiere a județului sau a municipiului București pe raza căreia își are domiciliul sau, după caz, reședința titularul permisului de conducere.

(5) Confiscarea se dispune de către poliția rutieră prin procesul-verbal de constatare a contravenției, odată cu aplicarea sancțiunii amenzii.

(6) Sunt supuse confiscării:

- a) mijloacele speciale de avertizare luminoase și sonore deținute, montate și folosite pe alte autovehicule decât cele prevăzute la art. 32 alin. (2) și (3);
- b) dispozitivele care perturbă funcționarea mijloacelor tehnice de supraveghere a traficului;
- c) plăcuțele cu numărul de înmatriculare sau de înregistrare care nu corespund standardelor în vigoare și care sunt montate pe vehicule;
- d) vehiculele cu tracțiune animală, când circulă pe drumurile publice pe care le este interzis accesul ori pe alte trasee decât cele stabilite de autoritățile publice locale.

(7) Imobilizarea unui vehicul constă în scoaterea acestuia în afara părții carosabile, pe acostament sau cât mai aproape de marginea drumului, și punerea lui în imposibilitate de mișcare prin folosirea unor dispozitive tehnice sau a altor mijloace de blocare.

(8) Imobilizarea unui vehicul se dispune de către polițistul rutier, ca urmare a săvârșirii de către conducătorul acestuia a uneia dintre faptele prevăzute la art. 117 alin. (1).

Art. 97. — (1) Pe lângă sancțiunile contravenționale, polițistul rutier dispune, în cazurile prevăzute în prezenta ordonanță de urgență, și una dintre următoarele măsuri tehnico-administrative:

a) reținerea permisului de conducere și/sau a certificatului de înmatriculare ori de înregistrare sau, după caz, a dovezii înlocuitoare a acestora;

b) retragerea permisului de conducere, a certificatului de înmatriculare sau de înregistrare ori a plăcuțelor cu numărul de înmatriculare sau de înregistrare;

c) anularea permisului de conducere.

(2) Reținerea permisului de conducere ori a certificatului de înmatriculare sau de înregistrare se face de către polițistul rutier, odată cu constatarea faptei, eliberându-se titularului o dovadă înlocuitoare cu sau fără drept de circulație.

(3) Perioada în care titularului permisului de conducere i se interzice dreptul de a conduce un autovehicul sau tramvai se consideră suspendare, conform dispozițiilor art. 96 alin. (2) lit. b).

(4) Retragerea permisului de conducere se dispune de către poliția rutieră dacă titularul acestuia a fost declarat inapt pentru a conduce vehicule pe drumurile publice de către o instituție medicală autorizată.

(5) Anularea permisului de conducere se dispune de către poliția rutieră pe a cărei rază de competență s-a produs una dintre faptele prevăzute la art. 114.

(6) Procedura aplicării măsurilor administrative se stabilește prin regulament.

Art. 98. — (1) Amenzile contravenționale se stabilesc în cuantumul determinat de valoarea numărului punctelor-amendă aplicate.

(2) Un punct-amendă reprezintă valoric 10% din salariul minim brut pe economie, stabilit prin hotărâre a Guvernului.

(3) Contravențiilor prevăzute în prezenta ordonanță de urgență li se stabilesc clase de sancțiuni cărora le corespunde un număr de puncte-amendă, în funcție de gravitatea faptelor și de pericolul social pe care acestea îl prezintă.

(4) Clasele de sancțiuni sunt următoarele:

a) clasa I — 2 sau 3 puncte-amendă;

b) clasa a II-a — 4 sau 5 puncte-amendă;

c) clasa a III-a — de la 6 la 8 puncte-amendă;

d) clasa a IV-a — de la 9 la 20 puncte-amendă;

e) clasa a V-a — de la 21 la 100 puncte-amendă.

(5) Contravențiile prevăzute la clasa a V-a de sancțiuni se aplică persoanelor juridice.

Art. 99. — (1) Constituie contravenții și se sancționează cu amenda prevăzută în clasa I de sancțiuni următoarele fapte săvârșite de către persoane fizice:

1. conducerea unui autovehicul în mod nejustificat cu o viteză cu cel puțin 10 km/h sub limita minimă obligatorie stabilită pe tronsonul de drum respectiv;

2. nerespectarea obligației de semnalizare a manevrei de schimbare a direcției de mers;

3. nerespectarea de către pietoni a normelor privind circulația pe drumurile publice;

4. neîndeplinirea obligației proprietarului sau a utilizatorului de autovehicul de a solicita documentul de constatare a avariilor produse acestuia în alte împrejurări decât în urma unui accident de circulație;

5. nerespectarea normelor privind circulația pe drumurile publice de către conducătorii coloanelor militare, ai grupurilor organizate autorizate și cortegiilor;

6. nerespectarea semnificației semnalului luminos intermediar de forma uneia sau a unor săgeți de culoare galbenă ori albă cu vârful orientat în jos spre dreapta, care anunță schimbarea semnalului de culoare verde în cazul benzilor cu circulație reversibilă;

7. conducerea unui vehicul avariat peste termenul de 30 de zile de la data eliberării documentului de constatare a avariei;

8. nerespectarea obligației conducătorului de autovehicul și a pasagerilor acestuia de a purta, în timpul deplasării pe drumurile publice, centura sau dispozitivele de siguranță omologate;

9. nerespectarea obligației de către conducătorul de motocicletă sau moped de a purta, în timpul deplasării pe drumurile publice, casca de protecție omologată;

10. nerespectarea obligației conducătorului de vehicul de a lăsa liber traseul tramvaiului la apropierea acestuia, când drumul are o singură bandă;

11. nerespectarea regulilor de circulație de către conducătorii de animale;

12. nerespectarea obligației de a aplica semnul distinctiv pe autovehicule conduse de persoane care au mai puțin de un an vechime de la dobândirea permisului de conducere;

13. lăsarea liberă în timpul conducerii a volanului, ghidonului sau a manetei de comandă a vehiculului;

14. nerespectarea de către pasageri sau călători a obligațiilor ce le revin atunci când se află în vehicule;

15. nerespectarea semnificației culorii galbene a semaforului;

16. conducerea unui vehicul ale cărui plăcuțe cu numărul de înmatriculare sau de înregistrare sunt deteriorate, murdare ori acoperite cu gheață sau zăpadă de natură a împiedica identificarea numărului de înmatriculare sau de înregistrare;

17. conducerea unui vehicul pe ale cărui plăcuțe cu numărul de înmatriculare sau de înregistrare sunt aplicate folii sau alte dispozitive care nu permit citirea numărului de înmatriculare ori plăcuțele nu corespund standardelor în vigoare;

18. conducerea pe drumurile publice a unui vehicul cu defecțiuni tehnice, altele decât cele prevăzute la art. 102 alin. (3) lit. b), ori care are lipsă unul sau mai multe elemente de caroserie sau aceasta este deteriorată vizibil.

(2) Amenda contravențională prevăzută la alin. (1) se aplică și conducătorului de autovehicul sau tramvai care săvârșește o faptă pentru care se aplică 2 puncte de penalizare, conform art. 108 alin. (1) lit. a).

Art. 100. — (1) Constituie contravenții și se sancționează cu amenda prevăzută în clasa a II-a de sancțiuni următoarele fapte săvârșite de persoane fizice:

1. nerespectarea semnalelor polițiștilor de frontieră în punctele de trecere a frontierei de stat a României, ale îndrumătorilor de circulație ai Ministerului Apărării, ale agenților de cale ferată, ale persoanelor desemnate pentru dirijarea circulației, pe sectoarele de drum pe care se execută lucrări de reabilitare a acestora, precum și cele ale patrulelor școlare de circulație și ale nevăzătorilor;

2. nerespectarea regulilor de utilizare a mijloacelor de avertizare sonoră de către conducătorii de vehicule, cu excepția celor care conduc autovehiculele prevăzute la art. 32 alin. (2) lit. a) și b);

3. nerespectarea semnificației indicatoarelor și marcajelor de obligare;

4. neîndeplinirea obligației de a solicita autorității competente, în termenul prevăzut de lege, eliberarea unui duplicat al permisului de conducere sau al certificatului de înmatriculare ori de înregistrare, în cazul în care acestea au fost declarate furate, pierdute, deteriorate sau nu mai corespund din punctul de vedere al formei și conținutului celor în vigoare;

5. lipsa dotărilor specifice la autovehiculele destinate învățării conducerii auto, prevăzute în reglementările în vigoare;

6. conducerea unui autovehicul care are montate anvelope cu alte dimensiuni sau caracteristici decât cele prevăzute în certificatul de înmatriculare sau de înregistrare ori sunt uzate peste limita admisă;

7. conducerea unui autovehicul care, în mers sau staționare, poluează fonic sau emană noxe peste limita legal admisă;

8. nerespectarea traseelor stabilite de poliția rutieră pentru pregătirea practică sau susținerea examenului pentru obținerea permisului de conducere;

9. nerespectarea obligației de a circula pe un singur șir, indiferent de direcția de deplasare, într-o intersecție în care circulă și tramvaie și de a lăsa liber traseul tramvaiului atunci când spațiul dintre șina din dreapta și trotuar nu permite circulația pe două șiruri;

10. efectuarea de către conducătorul unui vehicul a unor activități de natură a-i distrage atenția de la conducere ori folosirea instalațiilor de sonorizare la un nivel de zgomot care afectează deplasarea în siguranță a lui și a celorlalți participanți la trafic;

11. nerespectarea obligației ce revine conducătorului de motocicletă sau moped de a avea în funcțiune, în timpul zilei, luminile de întâlnire în circulația pe drumurile publice;

12. neutilizarea echipamentului de protecție-avertizare fluorescent-reflectorizant de către persoana care execută lucrări în zona drumului public sau de către agentul de cale ferată care asigură trecerea la nivel;

13. conducerea unui autovehicul care nu este dotat cu trusă medicală, triunghiuri reflectorizante și stingător pentru incendii, omologate.

(2) Amenda contravențională prevăzută la alin. (1) se aplică și conducătorului de autovehicul sau tramvai care săvârșește o faptă pentru care se aplică 3 puncte de penalizare, conform art. 108 alin. (1) lit. b).

(3) Constituie contravenție și se sancționează cu amenda prevăzută în clasa a II-a de sancțiuni și cu aplicarea sancțiunii contravenționale complementare a suspendării exercitării dreptului de a conduce pentru o perioadă de 30 de zile săvârșirea de către conducătorul de autovehicul sau tramvai a următoarelor fapte:

a) depășirea coloanelor de vehicule oprite la culoarea roșie a semaforului sau la trecerile la nivel cu calea ferată;

b) neacordarea priorității de trecere pietonilor angajați în traversarea regulamentară a drumului public prin locurile special amenajate și semnalizate, aflați pe sensul de deplasare a autovehiculului sau tramvaiului;

c) neacordarea priorității de trecere vehiculelor care au acest drept;

d) nerespectarea semnificației culorii roșii a semaforului;

e) nerespectarea regulilor privind depășirea;

f) nerespectarea semnalelor, indicațiilor și dispozițiilor polițistului rutier aflat în exercitarea atribuțiilor de serviciu;

g) nerespectarea prevederilor art. 79 alin. (2).

Art. 101. — (1) Constituie contravenții și se sancționează cu amenda prevăzută în clasa a III-a de sancțiuni următoarele fapte săvârșite de persoane fizice:

1. conducerea unui autovehicul cu permis de conducere a cărui valabilitate a expirat;

2. conducerea unui autovehicul de către o persoană care nu a preschimbato permisul de conducere național românesc la schimbarea domiciliului sau reședinței, în termenul prevăzut de lege;

3. conducerea unui autovehicul de către o persoană cu domiciliul în România care nu a preschimbato permisul de conducere obținut în alt stat, în termenul prevăzut de lege;

4. neîndeplinirea obligațiilor de preschimbare a certificatului de înmatriculare sau de înregistrare a autovehiculului ori remorcii în cazurile prevăzute de lege;

5. nepăstrarea distanței laterale suficiente față de vehiculul care circulă din sens opus;

6. nerespectarea de către conducătorul de vehicul a semnificației indicatoarelor și marcajelor de interdicție sau restricție ori a celor temporare, cu excepția celor care interzic accesul sau depășirea care se încadrează în altă clasă de sancțiuni;

7. nerespectarea obligației de a permite părăsirea intersecției conducătorului vehiculului rămas în interiorul acesteia;

8. nerespectarea normelor privind circulația bicicletelor și mopadelor;

9. nereducerea vitezei în cazurile prevăzute de regulament;

10. montarea la autovehicul, remorcă sau tramvai a luminilor de altă culoare sau intensitate, a altor lumini ori dispozitive de avertizare sonoră sau accesorii ori modificări neomologate;

11. circulația cu un autovehicul, remorcă sau tramvai cu defecțiuni la sistemul de iluminare sau de avertizare sonoră ori când acestea lipsesc;

12. nerespectarea regulilor în cazul imobilizării involuntare în pasaje subterane și tuneluri;

13. nerespectarea regulilor privind transportul persoanelor și al obiectelor în sau pe vehicule;

14. pornirea de pe loc a autovehiculului sau tramvaiului cu ușile deschise, circulația cu ușile deschise ori deschiderea acestora în timpul mersului; deschiderea ușilor autovehiculului atunci când acesta este oprit sau staționat,

fără asigurarea că nu se pune în pericol siguranța deplasării celorlalți participanți la trafic;

15. oprirea autovehiculelor destinate transportului public de persoane în alte locuri decât în stațiile semnalizate ca atare;

16. nerespectarea regulilor privind circulația pe benzi;

17. conducerea pe drumurile publice a vehiculelor cu două roți, fără a se asigura contactul cu partea carosabilă pe ambele roți.

(2) Amenda contravențională prevăzută la alin. (1) se aplică și conducătorului de autovehicul sau tramvai care săvârșește o faptă pentru care se aplică 4 puncte de penalizare, conform art. 108 alin. (1) lit. c).

(3) Constituie contravenție și se sancționează cu amenda prevăzută în clasa a III-a de sancțiuni și cu aplicarea sancțiunii contravenționale complementare a suspendării dreptului de a conduce pentru o perioadă de 60 de zile săvârșirea de către conducătorul de autovehicul sau tramvai a următoarelor fapte:

a) nerespectarea regulilor privind prioritatea de trecere, depășirea sau trecerea la culoarea roșie a semaforului, dacă prin aceasta s-a produs un accident de circulație din care au rezultat avariarea unui vehicul sau alte pagube materiale;

b) nerespectarea interdicției temporare de circulație instituite pe un anumit segment de drum public;

c) nerespectarea regulilor de circulație la trecerea unei coloane oficiale sau intercalarea într-o astfel de coloană;

d) circulația pe sens opus, cu excepția cazurilor în care se efectuează regulamentar manevra de depășire.

Art. 102. — (1) Constituie contravenții și se sancționează cu amenda prevăzută în clasa a IV-a de sancțiuni următoarele fapte săvârșite de persoane fizice:

1. conducerea pe drumurile publice a unui vehicul care nu corespunde din punct de vedere tehnic sau al cărui termen de valabilitate a inspecției tehnice periodice a expirat;

2. conducerea pe drumurile publice a unui vehicul fără a avea montată una dintre plăcuțele cu numărul de înmatriculare sau de înregistrare ori dacă plăcuțele cu numărul de înmatriculare sau de înregistrare nu sunt fixate în locurile special destinate;

3. conducerea unui vehicul cu tracțiune animală neînregistrat;

4. neefectuarea radierii vehiculelor din evidență, în cazurile și termenele prevăzute de lege;

5. conducerea unui autovehicul destinat transportului public de persoane sau de mărfuri fără a deține atestatul profesional;

6. neefectuarea verificării medicale periodice;

7. neîndeplinirea de către medicul de familie a obligațiilor prevăzute la art. 22 alin. (5) în cazul implicării, cu vinovăție, a conducătorului de vehicul aflat în evidența sa într-un accident de circulație în urma căruia au rezultat numai pagube materiale;

8. deținerea simultană a două permise de conducere naționale, dintre care unul eliberat de o autoritate competentă străină;

9. lipirea de afișe, inscripții sau înscrisuri pe indicatoarele sau dispozitivele ce servesc la semnalizarea rutieră, inclusiv pe suporturile acestora;

10. deținerea, montarea sau folosirea în circulația pe drumurile publice a mijloacelor speciale de avertizare sonoră sau luminoasă pe vehiculele care nu au acest drept;

11. deținerea, montarea sau folosirea în circulația pe drumurile publice a dispozitivelor care perturbă funcționarea normală a dispozitivelor de măsurare a vitezei;

12. folosirea nejustificată a mijloacelor speciale de avertizare luminoase sau sonore de către conducătorii autovehiculelor care au regim de circulație prioritară;

13. nerespectarea semnalelor regulamentare ale agenților de cale ferată la trecerea la nivel;

14. necomunicarea de către proprietarul sau utilizatorul unui vehicul, la solicitarea poliției rutiere, a identității persoanei căreia i-a încredințat vehiculul spre a fi condus;

15. neîndeplinirea obligațiilor ce îi revin conducătorului de vehicule care efectuează transport public de persoane sau de mărfuri;

16. nerespectarea obligațiilor ce revin conducătorilor de vehicule cu tracțiune animală;

17. nerespectarea dispozițiilor art. 74 privind circulația pe autostrăzi;

18. neîndeplinirea obligațiilor prevăzute la art. 79 alin. (2) în cazul implicării conducătorului de autovehicul într-un accident de circulație din care au rezultat numai pagube materiale;

19. efectuarea transportului de mărfuri sau persoane cu autovehicule și remorci care circulă în baza autorizației pentru probe;

20. conducerea unui autovehicul care circulă în baza autorizației pentru probe în afara județului sau a municipiului București în raza căruia își are sediul titularul autorizației;

21. nerespectarea semnificației luminii roșii a dispozitivelor instalate pentru semnalizarea benzilor cu circulație reversibilă;

22. săvârșirea de către conducătorii de vehicule sau pasagerii acestora de gesturi obscene, proferarea de injurii, adresarea de expresii jignitoare sau vulgare participanților la trafic;

23. aruncarea, lăsarea ori abandonarea pe drumul public de obiecte, materiale, substanțe sau vehicule, după caz;

24. nerespectarea regulilor privind remorcarea vehiculelor;

25. neprezentarea, în mod nejustificat, în termenul stabilit la unitatea de poliție rutieră la care au fost invitate pentru soluționarea oricărei probleme legate de calitatea de participant la trafic sau de proprietar ori utilizator de vehicul;

26. pătrunderea pe drumurile publice modernizate cu un vehicul care are pe roți sau pe caroserie noroi ce se depune pe partea carosabilă ori din care cad sau se scurg produse, substanțe sau materiale ce pun în pericol siguranța circulației;

27. transportul copiilor în vârstă de până la 12 ani sau al animalelor pe locurile din față ale vehiculelor;

28. conducerea autovehiculului cu masa maximă autorizată mai mare de 3,5 tone pe drumurile acoperite cu gheață, zăpadă sau polei, fără a avea montate pe roți lanțuri sau alte echipamente antiderapante omologate;

29. neaplicarea, în partea din spate a unui autovehicul înmatriculat într-un stat care nu este semnatar al Convenției asupra circulației rutiere, a semnelor distinctiv al statului care a efectuat înmatricularea;

30. staționarea neregulamentară pe drumurile publice în condiții de vizibilitate redusă;

31. lovirea, deteriorarea sau ocolirea porților de gabarit instalate înaintea trecerii la nivel cu calea ferată;

32. lovirea și/sau deteriorarea pasajelor superioare de pe drumurile publice, prin nerespectarea gabaritului de liberă trecere semnalizat corespunzător;

33. montarea pe autovehicul a unui sistem antifurt sonor a cărui durată a semnalului depășește mai mult de un minut consecutiv, iar intensitatea semnalului depășește pragul fonic prevăzut de lege;

34. neaplicarea, în partea din spate a vehiculului care efectuează transport public de persoane sau de mărfuri, a indicatorului cu limitele de viteză admise pentru categoria din care face parte vehiculul condus;

35. aplicarea tratamentelor chimice sau a foliilor pe parbriz, lunetă sau pe geamurile laterale, cu excepția celor omologate și/sau certificate de către autoritatea competentă și care sunt marcate corespunzător;

36. aplicarea de afișe, reclame publicitare, înscrieri sau accesorii pe parbriz, lunetă sau geamurile laterale care restrâng sau estompează vizibilitatea sub limita legal admisă ori împiedică sau diminuează eficacitatea dispozitivelor de iluminare și semnalizare luminoasă ori citirea numărului de înmatriculare;

37. încălcarea obligațiilor referitoare la circulația pe drumurile publice a vehiculelor care transportă produse sau mărfuri periculoase ori a vehiculelor cu masa și/sau gabaritul depășit.

(2) Amenda contravențională prevăzută la alin. (1) se aplică și conducătorului de autovehicul sau tramvai care săvârșește o faptă pentru care se aplică 6 puncte de penalizare, conform art. 108 alin. (1) lit. d).

(3) Constituie contravenție și se sancționează cu amenda prevăzută în clasa a IV-a de sancțiuni și cu aplicarea sancțiunii complementare a suspendării exercitării dreptului de a conduce pentru o perioadă de 90 de zile săvârșirea de către conducătorul de autovehicul sau tramvai a următoarelor fapte:

a) conducerea sub influența băuturilor alcoolice, dacă fapta nu constituie, potrivit legii, infracțiune;

b) conducerea vehiculului cu defecțiuni grave la sistemul de frânare sau la mecanismul de direcție, constatate de poliția rutieră împreună cu specialiștii Registrului Auto Român;

c) neoprirea la trecerea la nivel cu calea ferată când barierele sau semibarierile sunt coborâte ori în curs de coborâre sau când semnalele cu lumini roșii și/sau sonore sunt în funcțiune;

d) nerespectarea dispozițiilor prevăzute la art. 35 alin. (3);

e) depășirea cu mai mult de 50 km/h a vitezei maxime admise pe sectorul de drum respectiv și pentru categoria din care face parte autovehiculul condus, constatată, potrivit legii, cu mijloace tehnice omologate și verificate metrologic.

Art. 103. — (1) Suspendarea exercitării dreptului de a conduce autovehicule se dispune:

a) pentru o perioadă de 30 de zile, dacă titularul permisului de conducere a săvârșit contravenții care cumulează 15 puncte de penalizare;

b) pentru o perioadă de 60 de zile, dacă titularul permisului de conducere cumulează din nou cel puțin 15 puncte de penalizare în următoarele 12 luni de la data expirării ultimei suspendări a exercitării dreptului de a conduce.

(2) În cazul în care conducătorul de autovehicul sau tramvai săvârșește, într-un interval de 6 luni de la data

restituirii permisului de conducere, din nou o nouă faptă prevăzută la art. 100 alin. (3), art. 101 alin. (3) și art. 102 alin. (3), perioada de suspendare se majorează cu încă 30 de zile.

(3) În cazurile prevăzute la alin. (1) și (2) hotărârea de suspendare a exercitării dreptului de a conduce se comunică titularului de către serviciul poliției rutiere, care are în evidență contravenientul, în termen de 10 zile de la data constatării ultimei contravenții.

(4) Punctele de penalizare se anulează la împlinirea termenului de 6 luni de la data constatării contravenției.

(5) Suspendarea exercitării dreptului de a conduce anulează toate punctele de penalizare acumulate până în acel moment.

(6) În cazurile prevăzute la alin. (1), contravenientul este obligat să se prezinte la unitatea de poliție pe raza căreia domiciliază sau, după caz, are reședința, în termen de 5 zile de la primirea înștiințării scrise, pentru a preda permisul de conducere.

(7) Neprezentarea contravenientului în termenul prevăzut la alin. (6), în mod nejustificat, atrage majorarea cu 30 de zile a duratei de suspendare a exercitării dreptului de a conduce, prevăzută la alin. (1) lit. a) și b).

Art. 104. — La cererea motivată a titularului permisului de conducere, perioadele de suspendare se reduc de către șeful poliției rutiere al județului sau al municipiului București pe raza căreia a fost săvârșită fapta ori de către șeful poliției rutiere din Inspectoratul General al Poliției Române, dar nu mai puțin de 30 de zile, în condițiile prevăzute în regulament.

Art. 105. — Constituie contravenții și se sancționează cu amenda prevăzută în clasa a V-a de sancțiuni următoarele fapte săvârșite de către persoane juridice:

1. nesemnalizarea sau semnalizarea necorespunzătoare a drumului public sau a trecerilor la nivel cu calea ferată, conform standardelor în vigoare; neînlăturarea obstacolelor care împiedică vizibilitatea conducătorilor de vehicule la trecerile la nivel cu calea ferată;

2. neîndeplinirea obligațiilor de instalare a mijloacelor de semnalizare rutieră, precum și a dispozitivelor speciale de acest fel;

3. nesemnalizarea sau semnalizarea necorespunzătoare, conform standardelor în vigoare, a obstacolelor sau lucrărilor aflate în zona drumului public;

4. neasigurarea stării de viabilitate a părții carosabile potrivit standardelor în vigoare, precum și neluarea măsurilor de înlăturare a obstacolelor aflate pe partea carosabilă;

5. amplasarea în zona drumului public de dispozitive care pot fi confundate cu indicatoarele ori instalațiile care servesc la semnalizarea rutieră ori realizarea de construcții sau instalații ori crearea de alte obstacole de natură să le limiteze vizibilitatea sau eficacitatea;

6. instituirea de restricții de circulație pe drumurile publice fără autorizația administratorului drumului și avizul poliției rutiere;

7. nerespectarea termenelor și condițiilor stabilite de administratorul drumului public și de poliția rutieră privind amplasarea și executarea de lucrări în zona drumului public;

8. nerespectarea obligațiilor de către executant sau, după caz, beneficiar ca, după terminarea lucrărilor în partea carosabilă, acostament sau trotuar, să readucă drumul public cel puțin la starea inițială;

9. neîndeplinirea obligațiilor ce le revin, potrivit normelor legale, în legătură cu vehiculele și conducătorii acestora;

10. necomunicarea, în termen, la cererea poliției rutiere, a identității persoanei căreia i-a încredințat vehiculul pentru a fi condus pe drumurile publice;

11. lipsa dotărilor specifice obligatorii pentru admiterea și menținerea în circulație a vehiculelor;

12. neasigurarea însoțirii deplasării vehiculelor care efectuează transport de mărfuri sau produse periculoase, precum și a celor cu mase sau gabarite depășite;

13. nerespectarea obligației de a echipa personalul de execuție a lucrărilor în zona drumului public cu echipamente de protecție-avertizare fluorescent-reflectorizant;

14. amplasarea stațiilor mijloacelor de transport public de persoane fără avizul poliției rutiere;

15. nerespectarea obligațiilor de a efectua orele de educație rutieră în unitățile de învățământ;

16. practicarea actelor de comerț pe trotuar, pe acostament sau pe partea carosabilă, iar în afara localităților, în zona de siguranță a drumului public;

17. refuzul nejustificat de a înmatricula sau de a înregistra un vehicul ori de a elibera plăcuțele cu numărul de înmatriculare sau de înregistrare ori de a menționa în certificatul de înmatriculare datele de identificare a utilizatorului;

18. neîndeplinirea, de către proprietarul sau deținătorul mandatat al vehiculului, a obligației de a solicita autorității competente înscrierea în certificatul de înmatriculare sau de înregistrare a datelor de identificare a utilizatorului;

19. neîndeplinirea obligațiilor ce revin organizatorilor întrecerilor autorizate de a lua toate măsurile necesare

pentru desfășurarea în siguranță a acestora, precum și pentru protecția celorlalți participanți la trafic;

20. neîndeplinirea obligației, de către autoritățile publice locale, de a efectua amenajări rutiere destinate circulației pietonilor, bicicliștilor, vehiculelor cu tracțiune animală și calmării traficului, precum și nesemnalizarea sau semnalizarea necorespunzătoare a acestora;

21. încredințarea unui vehicul destinat transportului public de persoane sau de mărfuri pentru a fi condus pe drumurile publice de către un conducător de autovehicul sau tramvai care nu are atestat profesional;

22. dispunerea efectuării transportului de mărfuri și produse periculoase sau a vehiculelor cu masa și/sau gabaritul depășit fără autorizație specială emisă în condițiile legii ori pe alte trasee decât cele stabilite de autoritatea competentă;

23. neîndeplinirea obligației de înștiințare a poliției rutiere de pe a cărei rază de competență pleacă transportul de mărfuri sau produse periculoase cu privire la traseul stabilit și localitatea de destinație;

24. neîndeplinirea obligației de către autoritățile administrației publice locale de a amenaja drumuri laterale în condițiile art. 71 alin. (2);

25. nerespectarea obligației administratorului drumului public sau autorității publice locale de a executa sau, după caz, de a desființa amenajările rutiere, în termenul stabilit împreună cu poliția rutieră;

26. punerea în aplicare a planurilor de urbanism generale, zonale sau de detaliu, fără ca acestea să fie avizate în prealabil de către administratorul drumului public și poliția rutieră;

27. încălcarea dispozițiilor legale privind efectuarea de modificări și completări în certificatul de înmatriculare sau de înregistrare ori în cartea de identitate a vehiculului, precum și verificarea tehnică periodică a acestuia fără solicitarea prezentării de către proprietar a dovezii existenței asigurării de răspundere civilă pentru pagube produse terților prin accidente de autovehicule;

28. neîndeplinirea obligației de întreținere a drumului public pe timp de iarnă, potrivit reglementărilor în vigoare.

Art. 106. — (1) În cazurile prevăzute la art. 100 alin. (3), art. 101 alin. (3), art. 102 alin. (3) și art. 107 conducătorul de autovehicul sau tramvai trebuie să se prezinte obligatoriu, conform convocării, pentru verificarea cunoașterii regulilor de circulație.

(2) În cazul nepromovării testului de cunoaștere a regulilor de circulație, perioada de suspendare se prelungește până la promovarea testului.

Art. 107. — Sancțiunile prevăzute la art. 100 alin. (3), art. 101 alin. (3), art. 102 alin. (3), art. 103 alin. (2) și la art. 106 se aplică și instructorului auto atestat, aflat în procesul de instruire practică a persoanelor pentru obținerea permisului de conducere, ori examinatorului aflat în timpul desfășurării probei practice a examenului pentru obținerea permisului de conducere.

Art. 108. — (1) Săvârșirea de către conducătorul de autovehicul sau tramvai a uneia sau mai multor contravenții atrage, pe lângă sancțiunea amenzii, și aplicarea unui număr de puncte de penalizare, după cum urmează:

a) 2 puncte de penalizare pentru săvârșirea următoarelor fapte:

1. folosirea incorectă a luminilor de drum la întâlnirea cu un autovehicul care circulă din sens opus;

2. folosirea telefoanelor mobile în timpul conducerii, cu excepția celor prevăzute cu dispozitive de tip „mâini libere”;

3. nerespectarea obligației de a purta, în timpul circulației pe drumurile publice, centura de siguranță ori căștile de protecție omologate, după caz;

4. depășirea cu 10—20 km/h a vitezei maxime admise pe sectorul de drum respectiv pentru categoria din care face parte autovehiculul condus, constatată, potrivit legii, cu mijloace tehnice omologate și verificate metrologic;

5. circulația pe un sector de drum pe care accesul este interzis;

6. nerespectarea regulilor privind manevra de întoarcere, mersul înapoi, schimbarea benzii de circulație sau a direcției de mers;

7. nerespectarea obligației de a folosi luminile de întâlnire și pe timpul zilei, pe autostrăzi, drumuri expres și pe drumuri naționale europene (E);

8. staționarea neregulamentară;

9. refuzul înmânării actului de identitate, a permisului de conducere, a certificatului de înmatriculare sau de înregistrare, a celorlalte documente prevăzute de lege, la cererea polițistului rutier, precum și refuzul de a permite verificarea vehiculului;

b) 3 puncte de penalizare pentru săvârșirea următoarelor fapte:

1. oprirea nejustificată sau circulația pe banda de urgență a autostrăzilor ori oprirea pe partea carosabilă a drumurilor expres sau a drumurilor naționale europene (E);

2. depășirea cu 21—30 km/h a vitezei maxime admise pe sectorul de drum respectiv pentru categoria din care face parte autovehiculul condus, constatată, potrivit legii, cu mijloace tehnice omologate și verificate metrologic;

3. nerespectarea regulilor privind manevra de întoarcere, mersul înapoi, schimbarea benzii de circulație sau a

direcției de mers, dacă prin aceasta s-a produs un accident din care au rezultat avariarea unui vehicul sau alte pagube materiale;

4. nepăstrarea unei distanțe corespunzătoare față de vehiculul care îl precede, dacă prin aceasta s-a produs un accident din care au rezultat avariarea unui vehicul sau alte pagube materiale;

5. nerespectarea semnificației indicatorului „ocolire”, instalat pe refugiul stațiilor de tramvai;

6. pătrunderea într-o intersecție atunci când circulația în interiorul acesteia este blocată;

c) 4 puncte de penalizare pentru săvârșirea următoarelor fapte:

1. nerespectarea obligațiilor care îi revin în cazul vehiculelor rămase în pană sau avariate;

2. nerespectarea semnificației indicatorului „STOP”;

3. depășirea cu 31—40 km/h a vitezei maxime admise pe sectorul de drum respectiv pentru categoria din care face parte autovehiculul condus, constatată, potrivit legii, cu mijloace tehnice omologate și verificate metrologic;

4. circulația în timpul nopții sau ziua, pe timp de ceață, ninsoare abundentă sau ploaie torențială, cu un autovehicul fără lumini sau fără semnalizare corespunzătoare;

5. conducerea unui autovehicul sau tractarea unei remorci atunci când dovada înlocuitoare a certificatului de înmatriculare sau de înregistrare este eliberată fără drept de circulație sau durata acesteia a expirat;

d) 6 puncte de penalizare pentru săvârșirea următoarelor fapte:

1. refuzul de a permite imobilizarea vehiculului sau verificarea tehnică a acestuia;

2. nerespectarea semnificației semnalelor regulamentare ale agenților de cale ferată care dirijează circulația la trecerile la nivel cu calea ferată;

3. depășirea cu 41—50 km/h a vitezei maxime admise pe sectorul de drum respectiv pentru categoria din care face parte autovehiculul condus, constatată, potrivit legii, cu mijloace tehnice omologate și verificate metrologic;

4. conducerea unui vehicul înmatriculat sau înregistrat care nu are montată una dintre plăcuțele cu numărul de înmatriculare sau de înregistrare;

5. circulația sau staționarea pe spațiul interzis care separă sensurile de circulație pe autostradă;

6. staționarea ori parcare autovehiculelor pe autostradă în alte locuri decât cele special amenajate și semnalizate;

7. executarea pe autostradă a manevrei de întoarcere sau de mers înapoi, circulația sau traversarea de pe un sens de circulație pe celălalt prin zonele interzise, respectiv

prin zona mediană sau racordurile dintre cele două părți carosabile;

8. nerespectarea semnificației indicatoarelor *Trecere la nivel cu o cale ferată simplă, fără bariere; Trecere la nivel cu o cale ferată dublă, fără bariere* sau *Oprire*, instalate la trecerea la nivel cu o cale ferată;

9. schimbarea direcției de mers prin viraj spre stânga, dacă prin aceasta se încalcă marcajul longitudinal continuu care separă sensurile de circulație;

10. pătrunderea într-o intersecție dirijată prin semafoare, dacă prin aceasta se produce blocarea circulației în interiorul intersecției.

(2) Procedura de înregistrare a punctelor de penalizare se stabilește prin regulament.

Art. 109. — (1) Constatarea contravențiilor și aplicarea sancțiunilor se fac direct de către polițistul rutier, iar în punctele de trecere a frontierei de stat a României, de către polițiștii de frontieră.

(2) Constatarea contravențiilor se poate face și cu ajutorul unor mijloace tehnice certificate sau mijloace tehnice omologate și verificate metrologic, consemnându-se aceasta în procesul-verbal de constatare a contravenției.

(3) În cazurile prevăzute la alin. (2), procesul-verbal se poate încheia și în lipsa contravenientului, după stabilirea identității conducătorului de vehicul, menționându-se aceasta în procesul-verbal, fără a fi necesară confirmarea faptelor de către martori.

(4) Forma și conținutul procesului-verbal de constatare a contravenției se stabilesc prin regulament.

(5) Contravenientul, cu excepția persoanei juridice, poate achita, în termen de cel mult două zile lucrătoare de la data primirii procesului-verbal de constatare a contravenției, jumătate din minimul amenzii prevăzute de lege.

(6) Pentru amenzile contravenționale în cuantum de până la 20 puncte-amendă, contravenientul poate achita pe loc agentului constator jumătate din minimul amenzii prevăzute de lege.

(7) În cazul prevăzut la alin. (6), agentul constator eliberează contravenientului chitanța reprezentând contravaloarea amenzii, în care se menționează data, numele și prenumele contravenientului, fapta săvârșită, actul normativ care stabilește și sancționează contravenția, numele, prenumele și semnătura agentului constator, nemaifiind necesară încheierea procesului-verbal de constatare a contravenției dacă nu se dispune și o sancțiune contravențională complementară.

(8) Amenzile privind circulația pe drumurile publice se fac venit integral la bugetele locale. Amenzile cuvenite bugetelor locale se achită la Casa de Economii și

Consemnațiuni — C.E.C. — S.A. sau la casieriiile autorităților administrației publice locale ori ale altor instituții publice abilitate să administreze veniturile bugetelor locale, indiferent de localitatea pe a cărei rază funcționează acestea, de cetățenia, domiciliul sau de reședința contravenientului ori de locul săvârșirii contravenției, precum și la ghișeul unic din punctele de trecere a frontierei de stat a României. O copie de pe chitanță se predă de către contravenient agentului constator sau se trimite prin poștă organului din care acesta face parte, în termenul prevăzut de lege.

(9) Prevederile prezentei ordonanțe de urgență referitoare la contravenții se completează cu cele ale Ordonanței Guvernului nr. 2/2001 privind regimul juridic al contravențiilor, aprobată cu modificări și completări prin Legea nr. 180/2002, cu modificările și completările ulterioare, dacă prin prezenta ordonanță de urgență nu se dispune altfel.

Art. 110. — În cazul în care împotriva titularului permisului de conducere s-a luat măsura de siguranță prevăzută la art. 112 lit. c) din Codul penal, suspendarea exercitării dreptului de a conduce se dispune pe întreaga perioadă cât durează interzicerea dreptului de a exercita profesia sau ocupația de conducător de autovehicul.

Art. 111. — (1) Permisul de conducere sau dovada înlocuitoare a acestuia se reține în următoarele cazuri:

a) la cumularea a cel puțin 15 puncte de penalizare;

b) când titularul acestuia a săvârșit una dintre infracțiunile prevăzute la art. 85, art. 86 alin. (2), art. 87 alin. (1), (2), (4) și (5), art. 89 alin. (1), art. 90 alin. (1) și la art. 92 alin. (3) și (5);

c) la săvârșirea uneia dintre contravențiile prevăzute la art. 100 alin. (3), art. 101 alin. (3), art. 102 alin. (3) și la art. 115 alin. (1);

d) când titularul acestuia a fost declarat inapt pentru a conduce autovehicule sau tramvaie;

e) când prezintă modificări, ștersături sau adăugări, este deteriorat ori se află în mod nejustificat asupra altei persoane;

f) când perioada de valabilitate a expirat.

(2) La reținerea permisului de conducere, în cazurile prevăzute la alin. (1), titularului acestuia i se eliberează o dovadă înlocuitoare cu sau fără drept de circulație.

(3) În situațiile prevăzute la alin. (1) lit. b) și la art. 102 alin. (3), dovada înlocuitoare a permisului de conducere se eliberează fără drept de circulație.

(4) Permisul de conducere al conducătorului de autovehicul sau tramvai, implicat într-un accident de circulație din care a rezultat uciderea sau vătămarea

corporală gravă a unei persoane, se reține de către poliția rutieră dacă autorul accidentului a încălcat o regulă de circulație dintre cele prevăzute la art. 102 alin. (3), eliberându-se dovadă înlocuitoare fără drept de circulație. Dacă regula de circulație încălcată este una dintre cele prevăzute la art. 100 alin. (3) și la art. 101 alin. (3), dovada înlocuitoare a permisului de conducere se eliberează cu drept de circulație pentru o perioadă de 15 zile.

(5) În situațiile prevăzute la art. 85, art. 86 alin. (2), art. 90 alin. (1), art. 100 alin. (3) și la art. 101 alin. (3), dovada înlocuitoare a permisului de conducere se eliberează cu drept de circulație pentru o perioadă de 15 zile.

(6) Pentru cazurile prevăzute la alin. (4) teza a II-a și alin. (5), dreptul de circulație se poate prelungi, din 30 în 30 de zile, pe toată perioada urmăririi penale de către șeful poliției rutiere pe raza căreia s-a comis fapta, la propunerea procurorului care efectuează urmărirea penală sau care exercită supravegherea cercetării penale ori la propunerea instanței de judecată care soluționează cauza penală ori plângerea introdusă împotriva procesului-verbal de constatare a contravenției, până la rămânerea definitivă și irevocabilă a hotărârii judecătorești.

(7) Decizia șefului poliției rutiere privind prelungirea dreptului de circulație poate fi atacată la instanța de contencios administrativ competentă de orice persoană interesată. Procedura prealabilă nu este obligatorie.

Art. 112. — (1) Certificatul de înmatriculare sau de înregistrare ori dovada înlocuitoare a acestuia se reține de către poliția rutieră în următoarele cazuri:

a) vehiculul nu are efectuată inspecția tehnică periodică valabilă;

b) nu sunt respectate normele tehnice constructive referitoare la transportul produselor periculoase;

c) vehiculul circulă noaptea fără faruri sau lămpi de semnalizare, dispozitivele de iluminare și semnalizare luminoase, mijloacele fluorescent-reflectorizante, prevăzute în normele tehnice în vigoare;

d) vehiculul circulă cu defecțiuni majore la sistemele de iluminare-semnalizare sau cu alte dispozitive decât cele omologate;

e) sistemul de frânare de serviciu este defect;

f) sistemul de frânare de ajutor sau de staționare este defect;

g) mecanismul de direcție prezintă uzuri peste limitele admise;

h) anvelopele au alte dimensiuni sau caracteristici decât cele prevăzute în cartea de identitate a vehiculului, prezintă

tăieturi sau rupturi ale cordului ori sunt uzate peste limita legal admisă;

i) zgomotul în mers sau staționare depășește limita legal admisă pentru tipul respectiv de vehicul;

j) motorul emite noxe poluante peste limitele legal admise;

k) elementele dispozitivului de cuplare pentru remorcare prezintă uzuri pronunțate ori nu sunt compatibile, fiind de natură să provoace desprinderea remorcii sau dezechilibrarea ansamblului;

l) autovehiculul sau tramvaiul are aplicate pe parbriz, lunetă sau geamurile laterale afișe sau reclame publicitare, folii neomologate și/sau nemarcate corespunzător ori accesorii care restrâng sau estompează vizibilitatea în timpul mersului, atât din interior, cât și din exterior;

m) autovehiculul are aplicat pe partea frontală și/sau posterioară a acestuia afișe, înscrisuri sau reclame care diminuează eficacitatea dispozitivelor de iluminare și semnalizare luminoasă ori citirea numărului de înmatriculare;

n) autovehiculul prezintă scurgeri semnificative de carburant sau lubrifiant;

o) plăcuțele cu numărul de înmatriculare sau de înregistrare nu sunt conforme cu standardul ori au aplicate dispozitive de iluminare, altele decât cele omologate;

p) datele din certificatul de înmatriculare sau de înregistrare nu concordă cu caracteristicile tehnice ale vehiculului;

r) vehiculul nu a fost radiat din circulație în cazurile prevăzute în prezenta ordonanță de urgență;

s) vehiculul nu este asigurat de răspundere civilă în caz de pagube produse terților prin accidente de circulație, conform legii;

t) deținătorul vehiculului nu a preschimbato certificatul de înmatriculare sau de înregistrare, în conformitate cu prevederile legale;

u) vehiculul nu are montată una dintre plăcuțele cu numărul de înmatriculare sau de înregistrare;

v) vehiculul are lipsă elemente ale caroseriei ori aceasta este într-o stare avansată de degradare;

x) lipsa dotărilor obligatorii pe autovehicule destinate învățării conducerii autovehiculelor în procesul instruirii persoanelor în vederea obținerii permisului de conducere, prevăzute de reglementările în vigoare.

(2) În situațiile prevăzute la alin. (1) lit. b), c), e), g), k), o), p), r) și s), la reținerea certificatului de înmatriculare sau de înregistrare, polițistul rutier eliberează conducătorului de vehicul o dovadă înlocuitoare fără drept de circulație, iar în cazurile prevăzute la alin. (1) lit. a), d), f), h), i), j),

l), m), n), t), u), v) și x), o dovadă înlocuitoare cu drept de circulație pentru 15 zile.

(3) În situațiile prevăzute la alin. (1) lit. b), o), p), r) și s), odată cu reținerea certificatului de înmatriculare polițistul rutier retrage și plăcuțele cu numărul de înmatriculare sau de înregistrare.

(4) Certificatul de înmatriculare sau de înregistrare și plăcuțele cu numărul de înmatriculare sau de înregistrare, cu excepția celor care nu corespund standardelor, se restituie proprietarului sau utilizatorului vehiculului de către poliția rutieră, la prezentarea de către acesta a dovezii încetării motivului pentru care documentul a fost reținut, în condițiile prevăzute în regulament.

Art. 113. — (1) Permisul de conducere se restituie titularului:

a) la expirarea perioadei de suspendare;

b) când, în condițiile art. 96 alin. (4), s-a hotărât că exercitarea dreptului de a conduce nu se suspendă;

c) la încetarea măsurii de siguranță prevăzute la art. 112 lit. c) din Codul penal;

d) în baza rezoluției sau, după caz, a ordonanței procurorului prin care s-a dispus neînceperea urmăririi penale, scoaterea de sub urmărire penală sau încetarea urmăririi penale;

e) în baza hotărârii judecătorești rămase definitive prin care s-a dispus achitarea inculpatului ori procesul-verbal de constatare a contravenției a fost anulat;

f) la încetarea cauzelor pentru care a fost retras permisul de conducere în condițiile art. 97 alin. (4), certificată printr-un act medico-legal.

(2) Permisul de conducere se restituie de către poliția rutieră în condițiile stabilite în regulament.

Art. 114. — (1) Anularea permisului de conducere se dispune în următoarele cazuri:

a) titularul permisului de conducere a fost condamnat printr-o hotărâre judecătorească rămasă definitivă pentru o infracțiune care a avut ca rezultat uciderea sau vătămarea corporală a unei persoane, săvârșită ca urmare a nerespectării regulilor de circulație;

b) titularul permisului de conducere a fost condamnat printr-o hotărâre judecătorească rămasă definitivă pentru infracțiunile prevăzute la art. 85, art. 86 alin. (2), art. 87 alin. (1), (2), (4) și (5), art. 89 alin. (1) și (2), art. 90 alin. (1) și la art. 92 alin. (3);

c) permisul de conducere a fost obținut în perioada în care titularul se afla în urmărire penală pentru săvârșirea uneia dintre infracțiunile prevăzute la art. 24 alin. (6);

d) titularului permisului de conducere i s-a aplicat, printr-o hotărâre judecătorească rămasă definitivă, pedeapsa

complementară a interzicerii exercitării profesiei sau ocupației de conducător de vehicule, prevăzută la art. 64 lit. c) din Codul penal;

e) permisul de conducere a fost obținut cu încălcarea normelor legale, situație constatată de instanța competentă.

(2) Permisul de conducere se anulează și în cazul în care titularul acestuia a decedat.

(3) Procedura anulării permisului de conducere se stabilește prin regulament.

Art. 115. — (1) Suspendarea exercitării dreptului de a conduce sau anularea permisului de conducere se dispune de către poliția rutieră din cadrul Inspectoratului General al Poliției Române și în cazul în care împotriva titularului acestuia s-a hotărât o astfel de măsură de către o autoritate străină competentă pentru o faptă săvârșită pe teritoriul altui stat, în condițiile stabilite prin Convenția europeană cu privire la efectele internaționale ale interzicerii exercitării dreptului de a conduce un vehicul cu motor, adoptată la Bruxelles la 3 iunie 1976, ratificată de România prin Legea nr. 126/1997.

(2) Hotărârea asupra suspendării exercitării dreptului de a conduce un vehicul sau anulării permisului de conducere se comunică titularului de către poliția rutieră care a dispus măsura.

Art. 116. — (1) Persoana al cărei permis de conducere a fost anulat ca urmare a rămânerii definitive a unei hotărâri judecătorești de condamnare pentru una dintre faptele prevăzute la art. 114 alin. (1) și la art. 115 alin. (1) se poate prezenta la examen pentru obținerea unui nou permis de conducere, pentru toate categoriile avute anterior, dacă:

a) au trecut 6 luni de la data executării pedepsei amenzii sau a pedepsei în regim de privare de libertate ori la locul de muncă;

b) a trecut un an de la data grațierii pedepsei sau a rămânerii definitive a hotărârii judecătorești prin care s-a dispus suspendarea condiționată a executării pedepsei ori suspendarea executării pedepsei sub supraveghere;

c) a intervenit amnistia;

d) interzicerea dreptului de a exercita profesia sau ocupația de conducător de autovehicule, prevăzută la art. 64 lit. c) din Codul penal, a expirat sau a fost revocată.

(2) Persoana căreia i-a fost anulat permisul de conducere, înainte de intrarea în vigoare a prezentei ordonanțe de urgență, ca urmare a săvârșirii, într-un interval de 6 luni de la restituirea permisului de conducere, a unei fapte care atrăgea suspendarea exercitării dreptului de a conduce, se poate prezenta la examen în vederea obținerii unui nou permis de conducere, fără a fi necesară

trecerea vreunui termen de la data aplicării măsurii administrative.

(3) Pentru prezentarea la examen în vederea obținerii unui nou permis de conducere, persoana aflată în una dintre situațiile prevăzute la alin. (1) și (2) trebuie să facă dovada că:

- a) este aptă din punct de vedere medical și psihologic;
- b) nu a fost condamnată prin hotărâre judecătorească rămasă definitivă pentru una dintre infracțiunile prevăzute la art. 24 alin. (6), cu excepția cazurilor în care a intervenit una dintre situațiile prevăzute la alin. (1).

Art. 117. — (1) Imobilizarea unui vehicul se dispune de către polițistul rutier în cazul săvârșirii de către conducătorul acestuia a uneia dintre următoarele fapte:

- a) conducerea unui vehicul neînmatriculat sau neînregistrat ori cu număr de înmatriculare sau de înregistrare fals ori fără a avea montate plăcuțele cu numărul de înmatriculare sau de înregistrare;
- b) conducerea unui vehicul a cărui stare tehnică pune în pericol grav siguranța circulației, deteriorează drumul public sau afectează mediul;
- c) conducerea unui vehicul cu încălcarea regulilor referitoare la transportul mărfurilor periculoase ori cu gabarite și/sau mase depășite;
- d) conducerea unui vehicul despre care există date sau indicii că face obiectul unei fapte de natură penală;
- e) refuză să se legitimeze;
- f) se află sub influența băuturilor alcoolice, a produselor sau substanțelor stupefiante ori a medicamentelor cu efecte similare acestora, iar conducerea vehiculului nu poate fi asigurată de o altă persoană;
- g) nu respectă timpii de conducere și de odihnă prevăzuți de lege.

(2) Imobilizarea unui vehicul se dispune și în cazul în care conducătorul acestuia ori unul dintre pasageri săvârșește o faptă de natură penală sau este urmărit pentru săvârșirea unei infracțiuni.

(3) Pentru oprirea forțată sau imobilizarea în cazurile prevăzute la alin. (1) și (2), poliția rutieră poate utiliza dispozitive speciale omologate.

(4) Procedura de imobilizare a vehiculelor în cazurile prevăzute la alin. (1) și (2) se stabilește prin regulament.

CAPITOLUL VIII

Căi de atac împotriva procesului-verbal de constatare a contravenției

Art. 118. — (1) Împotriva procesului-verbal de constatare a contravențiilor se poate depune plângere, în termen de 15 zile de la comunicare, la serviciul poliției

rutiere în a cărei rază de competență a fost constatată fapta.

(2) Plângerea suspendă executarea amenzilor și a sancțiunilor contravenționale complementare de la data înregistrării acesteia până la data rămânerii definitive a hotărârii judecătorești.

(3) Când dovada înlocuitoare a permisului de conducere a fost eliberată fără drept de circulație, la data depunerii plângerii împotriva procesului-verbal de constatare a contravenției, șeful poliției rutiere pe raza căreia a fost săvârșită fapta menționează pe dovadă că titularul permisului are drept de circulație pentru o perioadă de 30 de zile.

(4) Prelungirea dreptului de circulație se face de către șeful poliției rutiere a județului sau a municipiului București ori înlocuitorul acestuia sau de către șeful poliției rutiere din cadrul Inspectoratului General al Poliției Române ori adjunctul acestuia, pe a cărei rază de competență a fost săvârșită contravenția, din 30 în 30 de zile, în baza unui certificat eliberat de instanța de judecată care confirmă că dosarul este în curs de soluționare, până la rămânerea definitivă a hotărârii judecătorești.

(5) Plângerea împreună cu dosarul cauzei se trimit în termen instanței de judecată pe raza căreia a fost săvârșită fapta.

Art. 119. — În cazul în care fapta unui conducător de autovehicul sau tramvai a avut ca urmare producerea unui accident de circulație, instanța de judecată investită cu soluționarea cauzei va cita unitatea de poliție din care face parte agentul constator, părțile implicate în eveniment și societatea de asigurare.

Art. 120. — (1) Procesul-verbal neatacat în termen de 15 zile de la data comunicării acestuia ori, după caz, a rămânerii definitive a hotărârii judecătorești prin care s-a respins plângerea constituie titlu executoriu, fără vreo altă formalitate.

(2) Procesele-verbale ale cetățenilor străini sau ale cetățenilor români cu domiciliul în străinătate, devenite titlu executoriu, se comunică de către poliția rutieră pe raza căreia s-a produs fapta, pentru executare, poliției rutiere din cadrul Inspectoratului General al Poliției Române.

(3) Poliția rutieră din cadrul Inspectoratului General al Poliției Române comunică în scris Inspectoratului General al Poliției de Frontieră, în cel mult 6 luni de la primirea titlului executoriu, numele și prenumele contravenientului, numărul pașaportului și al procesului-verbal de constatare a contravenției, precum și suma datorată, pentru a fi luate în evidență și a fi condiționată intrarea pe teritoriul României a contravenientului.

Art. 121. — (1) În cazul în care instanța investită cu soluționarea cauzei a respins plângerea contravenientului împotriva procesului-verbal de constatare a contravenției, sancțiunea contravențională, inclusiv cea complementară, își produce efectele după data rămânerii definitive a hotărârii judecătorești și expirarea valabilității dovezii înlocuitoare a permisului de conducere.

(2) Executarea sancțiunii contravenționale complementare se prescrie în același termen în care se prescrie sancțiunea contravențională principală.

CAPITOLUL IX

Atribuții ale unor ministere și ale altor autorități ale administrației publice

Art. 122. — Ministerul Transporturilor, Construcțiilor și Turismului are următoarele atribuții:

a) ia măsuri pentru menținerea permanentă în stare tehnică bună a drumurilor pe care le administrează;

b) ia măsuri pentru instalarea, aplicarea și întreținerea mijloacelor de semnalizare rutieră, precum și a echipamentelor destinate siguranței circulației pe drumurile din administrarea sa, cu respectarea standardelor în vigoare;

c) autorizează efectuarea lucrărilor în zonele de siguranță și protecție a drumurilor din administrarea sa, verifică modul de executare și respectarea termenelor stabilite;

d) stabilește condițiile tehnice și metodologia de omologare și certificare a echipamentelor, pieselor de schimb și materialelor de exploatare pentru vehicule;

e) autorizează înființarea și funcționarea stațiilor de inspecție tehnică periodică, supraveghează și controlează activitatea acestora și atestă personalul care efectuează inspecția tehnică periodică;

f) stabilește norme metodologice și organizează pregătirea, examinarea și atestarea profesională a instructorilor și profesorilor de legislație în domeniul pregătirii candidaților pentru obținerea permisului de conducere, în condițiile legii;

g) stabilește condițiile tehnice și metodologice de omologare pentru circulația pe drumurile publice a vehiculelor, de inspecție tehnică periodică, de certificare a autenticității, de identificare, precum și de verificare tehnică în trafic a vehiculelor;

h) autorizează înființarea și funcționarea școlilor pentru pregătirea conducătorilor de autovehicule și tramvaie;

i) stabilește norme obligatorii privind organizarea și desfășurarea transporturilor rutiere și controlează respectarea acestora;

j) elaborează reglementări specifice în domeniul transporturilor rutiere;

k) omologhează vehicule pentru circulație;

l) certifică și/sau omologhează echipamentele, piesele de schimb și materialele de exploatare pentru vehiculele fabricate în țară sau importate;

m) autorizează agenții economici care desfășoară activități de reparații, de reglări, de modificări constructive, de reconstrucție a vehiculelor, precum și de dezmembrare a acestora;

n) asigură efectuarea certificării autenticității sau a identificării vehiculelor rutiere, în vederea înmatriculării acestora;

o) asigură eliberarea cărții de identitate a vehiculelor rutiere;

p) stabilește normele metodologice și organizează pregătirea și examinarea conducătorilor auto, în vederea obținerii certificatelor de atestare profesională.

Art. 123. — Ministerul Apărării are următoarele atribuții:

a) îndrumă, supraveghează și controlează circulația pe drumurile publice a vehiculelor aparținând acestui minister și controlează respectarea de către conducătorii de vehicule din subordine a regulilor de circulație;

b) cooperează cu poliția rutieră pentru realizarea acțiunilor de însoțire a coloanelor oficiale militare, precum și a vehiculelor din parcul propriu;

c) înregistrează vehiculele din parcul propriu și ține evidența acestora;

d) pregătește personalul din subordine pentru conducerea vehiculelor ministerului și autorizează personalul didactic din școlile de pregătire a conducătorilor auto din sistemul propriu, în vederea obținerii permisului de conducere;

e) organizează și execută inspecția tehnică periodică a vehiculelor din unitățile aflate în subordinea sa;

f) elaborează, împreună cu Ministerul Administrației și Internelor, norme privind condițiile în care pot circula pe drumul public vehiculele speciale de luptă din parcul propriu;

g) elaborează, împreună cu Ministerul Administrației și Internelor, norme privind controlul circulației autovehiculelor aparținând Ministerului Apărării și însoțirea coloanelor militare.

Art. 124. — Ministerul Educației și Cercetării are următoarele atribuții:

a) asigură, prin programa școlară, educația rutieră a preșcolarilor și elevilor din învățământul preuniversitar;

b) asigură, în unitățile de învățământ specializate, pregătirea cursanților în vederea obținerii permisului de conducere;

c) îndrumă, coordonează și controlează, prin inspectoratele școlare, activitatea de educație rutieră în unitățile de învățământ, inclusiv de pregătire și de perfecționare a cadrelor didactice desemnate să execute astfel de activități;

d) asigură materialul didactic pentru laboratoarele de educație rutieră și parcurile-școală proprii de circulație.

Art. 125. — Ministerul Sănătății Publice are următoarele atribuții:

a) elaborează norme referitoare la examinarea medicală a candidaților la examenul pentru obținerea permisului de conducere și a conducătorilor de vehicule;

b) stabilește măsurile ce trebuie luate de unitățile sanitare, în scopul prevenirii accidentelor de circulație generate de cauze medicale;

c) elaborează norme privind examinarea medicală și psihologică, recoltarea și analiza probelor biologice în vederea stabilirii alcoolemiei, consumului de produse sau substanțe stupefiante ori de medicamente cu efecte similare de natură să influențeze comportamentul conducătorilor de vehicule;

d) stabilește semnul distinctiv ce se aplică pe ambalajul medicamentelor contraindicate conducerii vehiculelor;

e) stabilește și certifică conținutul truselor medicale de prim ajutor.

Art. 126. — Comisia pentru Supraveghere a Asigurărilor împreună cu poliția rutieră întocmesc programe de prevenție rutieră și îndrumă, coordonează și controlează modul de aplicare a acestora. Fondurile necesare desfășurării acestor programe se asigură de către Comisia de Supraveghere a Asigurărilor împreună cu societățile de asigurare autorizate.

Art. 127. — (1) În scopul coordonării unei strategii unitare, multidisciplinare în domeniul siguranței circulației rutiere, în subordinea Guvernului funcționează Consiliul Interministerial pentru Siguranța Rutieră*).

(2) Atribuțiile Consiliului Interministerial pentru Siguranța Rutieră se stabilesc prin hotărâre a Guvernului.

Art. 128. — (1) Autoritățile administrației publice locale au următoarele atribuții:

a) iau măsuri pentru menținerea permanentă în stare tehnică bună a drumurilor pe care le administrează, precum și pentru iluminarea corespunzătoare a acestora, conform legii;

b) iau măsuri pentru instalarea, aplicarea și întreținerea mijloacelor de semnalizare rutieră și a echipamentelor

destinate siguranței circulației, conform standardelor în vigoare, ținând evidența acestora;

c) întocmesc și actualizează planurile de organizare a circulației pentru localitățile urbane și iau măsuri pentru realizarea lucrărilor ce se impun în vederea asigurării fluenței și siguranței traficului, precum și a reducerii nivelurilor de emisii poluante, cu avizul poliției rutiere;

d) stabilesc reglementări referitoare la regimul de acces și circulație, staționare și parcare pentru diferite categorii de vehicule, cu avizul poliției rutiere;

e) iau măsuri pentru amenajarea de trotuare și drumuri laterale pentru circulația pietonilor, vehiculelor cu tracțiune animală, a tractoarelor, de piste pentru biciclete, precum și de benzi destinate exclusiv transportului public de persoane pe drumurile pe care le administrează, cu avizul poliției rutiere;

f) înregistrează și țin evidența vehiculelor nesupuse înmatriculării;

g) iau măsuri pentru ridicarea și depozitarea, în spații special amenajate, a autovehiculelor, remorcilor, caroseriilor sau subansamblurilor acestora, devenite improprie din punct de vedere tehnic pentru a circula pe drumurile publice, abandonate sau părăsite pe domeniul public;

h) iau măsuri pentru asigurarea spațiului și depozitării vehiculelor cu tracțiune animală, depistate circulând pe drumurile publice pe care le este interzis accesul;

i) sprijină activitățile organizate de Ministerul Educației și Cercetării și de Ministerul Administrației și Internelor pentru educația rutieră a elevilor.

(2) Proiectele de sistematizare a localităților, de reglementare a circulației, precum și a drumurilor publice din interiorul și din afara acestora, elaborate de autoritățile publice locale, vor fi avizate de șeful poliției rutiere a județului, municipiului București sau, după caz, al poliției rutiere din Inspectoratul General al Poliției Române.

Art. 129. — (1) Ministerul Administrației și Internelor și autoritățile administrației publice locale iau măsuri pentru popularizarea regulilor de circulație în rândul tuturor persoanelor care folosesc drumurile publice și în acest scop vor prevedea în planurile anuale fondurile necesare.

(2) În unitățile de învățământ preșcolar, primar și gimnazial obligatoriu se desfășoară cel puțin o oră de educație rutieră pe săptămână, pe parcursul anului școlar.

(3) Mass-media poate sprijini acțiunile Ministerului Administrației și Internelor și ale autorităților administrației

*) În prezent, potrivit art. 1 din Hotărârea Guvernului nr. 437/1995 privind înființarea Consiliului Interministerial pentru Siguranța Rutieră, acesta este organ consultativ al Guvernului, care asigură concepția de ansamblu și coordonarea pe plan național a activităților privind îmbunătățirea fluenței circulației și siguranței rutiere.

publice locale în legătură cu popularizarea regulilor de circulație pe drumurile publice.

(4) Poliția rutieră din cadrul Inspectoratului General al Poliției Române se va implica în realizarea programelor de siguranță rutieră, stabilite de Comisia Economică pentru Europa a Organizației Națiunilor Unite.

Art. 130. — Orele de educație rutieră din instituțiile de învățământ preșcolar, primar și gimnazial se desfășoară potrivit programei aprobate prin ordin comun al ministrului educației și cercetării și al ministrului administrației și internelor, care se publică în Monitorul Oficial al României, Partea I.

CAPITOLUL X

Dispoziții finale

Art. 131. — În desfășurarea activităților de prevenire a accidentelor rutiere, poliția rutieră poate solicita sprijinul unor asociații profesionale și al unor conducători de autovehicule, care consimt să participe voluntar la acestea, conform legii.

Art. 132. — Anual se stabilesc fonduri din bugetul Ministerului Administrației și Internelor, destinate campaniilor și activităților de educație rutieră.

Art. 133. — (1) Modelele indicatoarelor, marcajelor și semnalelor luminoase, precum și semnalele polițiștilor rutieri sunt prevăzute în anexa care face parte integrantă din prezenta ordonanță de urgență.

(2) Anexa prevăzută la alin. (1) poate fi modificată și completată prin hotărâre a Guvernului, pe baza modificărilor și completărilor aduse convențiilor și acordurilor internaționale în domeniu, la care România este parte.

Art. 134. — (1) Prezenta ordonanță de urgență se aplică începând cu data de 1 februarie 2003. Pe aceeași dată se abrogă Decretul nr. 328/1966 privind circulația pe drumurile publice, cu modificările ulterioare, republicat în Buletinul Oficial, Partea I, nr. 49 din 28 iunie 1984, precum și orice alte dispoziții contrare prezentei ordonanțe de urgență.

(2) În termen de 30 de zile de la data publicării Ministerul Administrației și Internelor va elabora regulamentul de aplicare a prezentei ordonanțe de urgență, care se aprobă prin hotărâre a Guvernului.

Art. 135. — În termen de 90 de zile de la publicarea în Monitorul Oficial al României, Partea I, a legii de aprobare a prezentei ordonanțe de urgență*), la propunerea Ministerului Administrației și Internelor, Guvernul va emite

hotărârea de modificare și completare a Hotărârii Guvernului nr. 85/2003 pentru aprobarea Regulamentului de aplicare a Ordonanței de urgență a Guvernului nr. 195/2002 privind circulația pe drumurile publice, denumit *regulament* în cuprinsul prezentei ordonanțe de urgență, care se va publica în Monitorul Oficial al României, Partea I.

Art. 136. — În termen de 90 de zile de la publicarea în Monitorul Oficial al României, Partea I, a legii de aprobare a prezentei ordonanțe de urgență, ministerele cu atribuții în domeniul circulației pe drumurile publice vor elabora, vor aproba și vor publica în Monitorul Oficial al României, Partea I, normele de aplicare a prevederilor prezentei ordonanțe de urgență, după cum urmează:

a) Ministerul Administrației și Internelor, pentru prevederile art. 15 alin. (4), art. 23 alin. (10), art. 24 alin. (2) și ale art. 83 alin. (4);

b) Ministerul Transporturilor, Construcțiilor și Turismului, pentru prevederile art. 40 alin. (4);

c) Ministerul Transporturilor, Construcțiilor și Turismului și Ministerul Administrației și Internelor, pentru prevederile art. 9 alin. (2) și ale art. 14 alin. (2);

d) Ministerul Sănătății Publice, pentru prevederile art. 22 alin. (2), art. 87 alin. (3), art. 88 alin. (2) și ale art. 125 lit. a);

e) Ministerul Sănătății Publice și Ministerul Transporturilor, Construcțiilor și Turismului, pentru prevederile art. 22 alin. (4) și ale art. 22 alin. (6);

f) Ministerul Transporturilor, Construcțiilor și Turismului, Ministerul Educației și Cercetării și Ministerul Administrației și Internelor, pentru prevederile art. 23 alin. (5) și (8);

g) Ministerul Apărării și Ministerul Administrației și Internelor, pentru prevederile art. 123 lit. f) și g);

h) Ministerul Educației și Cercetării și Ministerul Administrației și Internelor, pentru prevederile art. 130.

Art. 137. — Anexa face parte integrantă din prezenta ordonanță de urgență.

NOTĂ:

Reproducem mai jos textul art. II din Legea nr. 49/2006 pentru aprobarea Ordonanței de urgență a Guvernului nr. 195/2002 privind circulația pe drumurile publice, care nu a fost inclus în forma republicată a Ordonanței de urgență a Guvernului nr. 195/2002:

„**Art. II.** — Prezenta lege intră în vigoare în termen de 6 luni de la publicarea în Monitorul Oficial al României, Partea I.“

*) Legea nr. 49/2006 pentru aprobarea Ordonanței de urgență a Guvernului nr. 195/2002 privind circulația pe drumurile publice a fost publicată în Monitorul Oficial al României, Partea I, nr. 246 din 20 martie 2006.

INDICATOARE RUTIERE

A. INDICATOARE DE AVERTIZARE



Curbă la stânga



Curbă la dreapta



Curbă dublă sau o succesiune de mai mult de două curbe, prima la stânga



Curbă dublă sau o succesiune de mai mult de două curbe, prima la dreapta



Curbă deosebit de periculoasă



Panouri succesive pentru curbe deosebit de periculoase



Coborâre periculoasă



Urcare cu înclinare mare



Drum îngustat pe ambele părți













Drum îngustat pe partea dreaptă



























Drum îngustat pe partea stângă

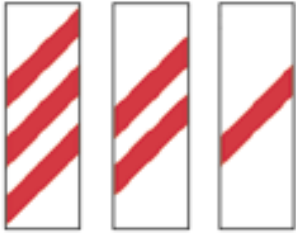

Acostament periculos

 <p>Drum aglomerat</p>	 <p>Tunel</p>	 <p>Pod mobil</p>
 <p>Ieșire spre un chei sau mal abrupt</p>	 <p>Drum cu denivelări</p>	 <p>Denivelare pentru limitarea vitezei</p>
 <p>Drum lunecos</p>	 <p>Împroșcare cu pietriș</p>	 <p>Căderi de pietre</p>
 <p>Presemnalizare trecere pietoni</p>	 <p>Copii</p>	 <p>Bicicliști</p>
 <p>Animale</p>	 <p>Animale</p>	 <p>Lucrări</p>

 <p>Semafoare</p>	 <p>Aeroport</p>	 <p>Vânt lateral</p>
 <p>Circulație în ambele sensuri</p>	 <p>Alte pericole</p>	 <p>Accident</p>
 <p>Intersecție de drumuri</p>	 <p>Intersecție cu un drum fără prioritate</p>	 <p>Intersecție cu un drum fără prioritate</p>
 <p>Intersecție cu un drum fără prioritate</p>	 <p>Intersecții cu drumuri fără prioritate, decalate</p>	 <p>Intersecții cu drumuri fără prioritate, decalate</p>
 <p>Presemnalizare intersecție cu sens giratoriu</p>	 <p>Trecere la nivel cu o cale ferată cu bariere sau semibariere</p>	 <p>Trecere la nivel cu o cale ferată fără bariere</p>

 <p>Trecere la nivel cu linii de tramvai</p>	 <p>Panouri suplimentare pentru trecerea la nivel cu calea ferată</p>	 <p>Panouri suplimentare la nodurile rutiere de pe autostrăzi</p>
 <p>Baliză direcțională care indică ocolirea obstacolului prin stânga</p>	 <p>Baliză direcțională care indică ocolirea obstacolului prin dreapta</p>	 <p>Baliză bidirecțională</p>
 <p>Trecere la nivel cu o cale ferată simplă, fără bariere</p>	 <p>Trecere la nivel cu o cale ferată dublă fără bariere</p>	 <p>Trecere la nivel cu o cale ferată simplă fără bariere</p>
 <p>Trecere la nivel cu o cale ferată dublă fără bariere</p>		

B. INDICATOARE DE REGLEMENTARE

B1. Indicatoare de prioritate



Cedează trecerea



Oprire

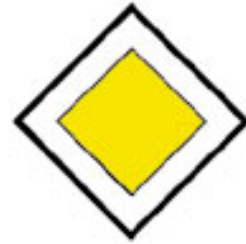

Drum cu prioritate



Sfârșitul drumului cu prioritate



Prioritate pentru circulația din sens invers

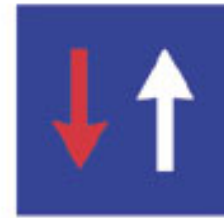

Prioritate față de circulația din sens invers

B2. Indicatoare de interzicere sau restricție





Accesul interzis

















Circulația interzisă în ambele sensuri



Accesul interzis autovehiculelor, cu excepția motocicletelor fără ataș

 <p>Accesul interzis motocicletelor</p>	 <p>Accesul interzis bicicletelor</p>	 <p>Accesul interzis ciclomotoarelor</p>
 <p>Accesul interzis vehiculelor destinate transportului de mărfuri</p>	 <p>Accesul interzis autovehiculelor cu remorță, cu excepția celor cu semiremorță sau cu remorță cu o osie</p>	 <p>Accesul interzis autobuzelor</p>
 <p>Accesul interzis pietonilor</p>	 <p>Accesul interzis vehiculelor cu tracțiune animală</p>	 <p>Accesul interzis vehiculelor împinse sau trase cu mâna</p>
 <p>Accesul interzis tractoarelor și mașinilor autopropulsate pentru lucrări</p>	 <p>Accesul interzis autovehiculelor</p>	 <p>Accesul interzis autovehiculelor și vehiculelor cu tracțiune animală</p>
 <p>Accesul interzis vehiculelor cu lățimea mai mare de ... m</p>	 <p>Accesul interzis vehiculelor cu înălțimea mai mare de ... m</p>	 <p>Accesul interzis vehiculelor cu masa mai mare de ... t</p>

 <p>Accesul interzis vehiculelor cu masa mai mare de ... t pe osia simplă</p>	 <p>Accesul interzis vehiculelor cu masa pe osia dublă mai mare de ... t</p>	 <p>Accesul interzis vehiculelor cu masa pe osia triplă mai mare de ... t</p>
 <p>Accesul interzis autovehiculelor sau ansamblurilor de vehicule cu lungimea mai mare de ... m</p>	 <p>Interzis autovehiculelor de a circula fără a menține între ele un interval de cel puțin ... m</p>	 <p>Interzis a vira la stânga</p>
 <p>Interzis a vira la dreapta</p>	 <p>Întoarcerea interzisă</p>	 <p>Depășirea autovehiculelor, cu excepția motocicletelor fără ataș, interzisă</p>
 <p>Depășirea interzisă autovehiculelor destinate transportului de mărfuri</p>	 <p>Limitare de viteză</p>	 <p>Limitare de viteză diferențiată pe categorii de autovehicule</p>
 <p>Claxonarea interzisă</p>	 <p>Vamă</p>	 <p>Taxă de trecere</p>

 <p>Control POLIȚIE</p>	 <p>Sfârșitul tuturor restricțiilor</p>	 <p>Sfârșitul limitării de viteză</p>
 <p>Sfârșitul interzicerii de a depăși</p>	 <p>Staționarea interzisă</p>	 <p>Oprirea interzisă</p>
 <p>Staționare alternantă</p>	 <p>Staționare alternantă</p>	 <p>Zonă de staționare cu durată limitată</p>
 <p>Sfârșitul zonei de staționare cu durată limitată</p>	 <p>Zonă cu viteză limitată la 30 km/h</p>	 <p>Sfârșitul zonei cu viteză limitată la 30 km/h</p>
 <p>Accesul interzis vehiculelor care transportă substanțe explozive sau ușor inflamabile</p>	 <p>Accesul interzis vehiculelor care transportă mărfuri periculoase</p>	 <p>Accesul interzis vehiculelor care transportă substanțe de natură să polueze apele</p>

B3. Indicatoare de obligare



Înainte



La dreapta



La dreapta



Înainte sau la dreapta



Ocolire



Ocolire



Intersecție cu sens giratoriu



Pistă pentru biciclete



Drum obligatoriu pentru categoria de vehicule







Drum pentru pietoni



Delimitarea pistelor pentru pietoni și biciclete

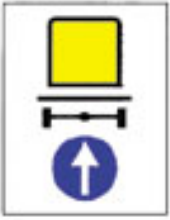
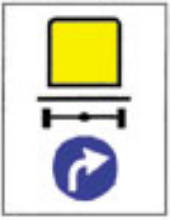
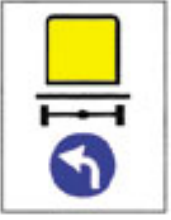

Delimitarea pistelor pentru pietoni și biciclete

 <p>Pistă comună pentru pietoni și biciclete</p>	 <p>Viteza minimă obligatorie</p>	 <p>Sfârșitul vitezei minime obligatorii</p>
 <p>Lanțuri pentru zăpadă</p>	 <p>Direcția obligatorie pentru vehiculele care transportă mărfuri periculoase</p>	 <p>Direcția obligatorie pentru vehiculele care transportă mărfuri periculoase</p>
 <p>Direcția obligatorie pentru vehiculele care transportă mărfuri periculoase</p>		

C. INDICATOARE DE ORIENTARE ȘI INFORMARE

C1. Indicatoare de orientare



Presemnalizarea direcțiilor la o intersecție de drumuri din afara localităților



Presemnalizarea direcțiilor la o intersecție denivelată de drumuri



Presemnalizarea direcțiilor indicate



Presemnalizarea traseului de evitare a localității

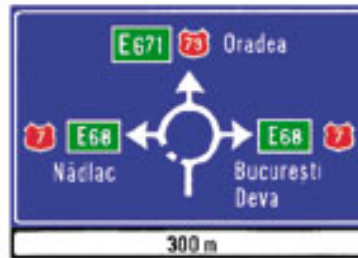

Presemnalizarea direcțiilor într-o intersecție cu sens giratoriu



Drum închis sau deschis



Presemnalizarea traseului de urmat în cazul unei restricții de circulație



Presemnalizare pe autostradă pentru parcare

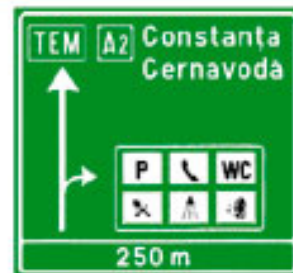

Presemnalizare pe autostradă pentru spațiu de servicii









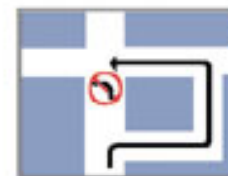





Confirmarea direcției de mers pe autostradă spre localități mai importante și distanțele până la acestea



Presemnalizarea unui loc periculos, o interzicere sau o restricție pe un drum lateral





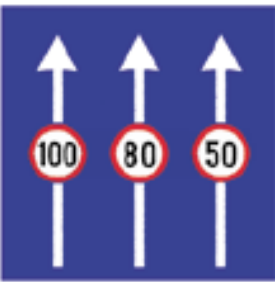
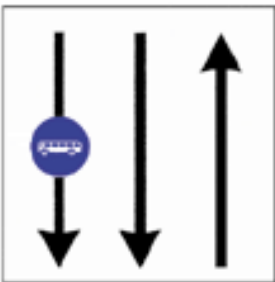











Presemnalizarea traseului de urmat în vederea efectuării virajului la stânga





 <p>Bandă rezervată circulației autovehiculelor de transport public de persoane</p>	 <p>Drum fără ieșire</p>	 <p>Traseu de urmat pentru anumite categorii de vehicule</p>
 <p>Traseu de urmat pentru anumite categorii de vehicule</p>	 <p>Traseu de urmat pentru anumite categorii de vehicule</p>	 <p>Selectarea circulației pe direcții de mers în apropierea intersecției</p>
 <p>Selectarea circulației pe direcții de mers în apropierea intersecției</p>	 <p>Selectarea circulației pe direcții de mers în apropierea intersecției</p>	 <p>Bandă destinată circulației vehiculelor lente</p>
 <p>Terminarea benzii de circulație din dreapta a părții carosabile</p>	 <p>Terminarea benzii de circulație din stânga a părții carosabile</p>	 <p>Viteza minimă obligatorie pentru o bandă de circulație</p>
 <p>Viteza minimă obligatorie pentru diferite benzi de circulație</p>	 <p>Limite de viteză pentru diferite benzi de circulație</p>	 <p>Bandă de circulație rezervată autovehiculelor de transport public de persoane</p>















 <p>Direcția spre localitatea indicată</p>	 <p>Direcția spre localitatea indicată</p>	 <p>Direcția spre localitățile indicate</p>
 <p>Direcția de urmat pentru autovehiculele destinate transportului de mărfuri</p>	 <p>Direcția spre obiectivul turistic</p>	 <p>Direcția spre obiective locale</p>
 <p>Direcția spre aeroport</p>	 <p>Direcția de urmat în cazul devierii temporare a circulației</p>	 <p>Direcția de urmat în cazul devierii temporare a circulației</p>
 <p>Drum național</p>	 <p>Drum județean</p>	 <p>Drum comunal</p>
 <p>Drum deschis traficului internațional</p>	 <p>Direcția spre drumul deschis traficului internațional indicat</p>	 <p>Traseu de tranzit european</p>

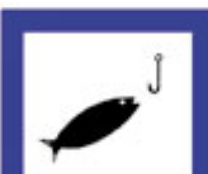



 <p>Simbolul și numărul autostrăzii</p>	 <p>Intrare în localitate</p>	 <p>Ieșire din localitate</p>
 <p>Limită de județ</p>	 <p>Curs de apă, tunel sau viaduct</p>	 <p>Confirmarea direcției de mers spre o localitate și distanța până la aceasta</p>
 <p>Confirmarea direcției de mers spre localități mai importante și distanțele până la acestea</p>		
<h2>C2. Indicatoare de informare</h2>		
 <p>Trecere pentru pietoni</p>	 <p>Trecere pentru pietoni</p>	 <p>Limite generale de viteză</p>

 <p>Sens unic</p>	 <p>Sens unic</p>	 <p>Autostradă</p>
 <p>Sfârșit de autostradă</p>	 <p>Limite maxime de viteză pe autostradă, funcție de condițiile meteorologice</p>	 <p>Spital</p>
 <p>Poliția</p>	 <p>Post de prim ajutor</p>	 <p>Pasarelă pentru pietoni</p>
 <p>Pasaj subteran pentru pietoni</p>	 <p>Stație de autobuz</p>	 <p>Stație de tramvai</p>
 <p>Stație de taximetre</p>	 <p>Drum pentru autovehicule</p>	 <p>Sfârșitul drumului pentru autovehicule</p>

 <p>Vulcanizare</p>	 <p>Telefon</p>	 <p>Stație de alimentare cu carburanți</p>
 <p>Stație de alimentare cu carburanți, inclusiv benzină fără plumb</p>	 <p>Stație de alimentare cu carburanți, inclusiv benzină fără plumb și gaz petrolier lichefiat</p>	 <p>Hotel sau motel</p>
 <p>Restaurant</p>	 <p>Bufet sau cofetărie</p>	 <p>Teren pentru camping (tabără turistică)</p>
 <p>Teren pentru caravane (tabără turistică)</p>	 <p>Teren pentru camping și caravane</p>	 <p>Loc pentru popas</p>
 <p>Cabană pentru turiști</p>	 <p>WC public</p>	 <p>Service auto</p>

 <p>Parcare</p>	 <p>Parcare</p>	 <p>Parcare subterană sau în clădire</p>
 <p>Complex de servicii</p>		 <p>Zonă rezidențială</p>
		 <p>Sfârșitul zonei rezidențiale</p>
 <p>Zonă cu viteză recomandată 30 km/h</p>	 <p>Sfârșitul zonei cu viteză recomandată 30 km/h</p>	 <p>Tunel</p>
 <p>Sfârșit de tunel</p>	 <p>Îmbarcare pe vagoane platformă de cale ferată</p>	 <p>Îmbarcare pe ferry-boat</p>

 <p>Portul Giurgiu</p> <p>Port</p>	 <p>Gara de Nord</p> <p>Gară</p>	 <p>Autogara Filaret</p> <p>Autogară</p>
 <p>200 m</p> <p>Închirieri auto</p>	 <p>200 m</p> <p>Plajă</p>	 <p>Zonă de vânatoare</p>
 <p>Zonă de pescuit</p>	 <p>Centru viticol</p>	 <p>Zonă industrială</p>
 <p>Posta 200 m</p> <p>Poștă</p>	 <p>200 m</p> <p>Apă potabilă</p>	 <p>Loc de joacă pentru copii</p>
 <p>Stadionul Steaua</p> <p>Stadion</p>	 <p>BILLA 100 m</p> <p>Supermarket</p>	 <p>Acces internet</p>

 <p>Teatrul Nottara</p>	 <p>Muzeul Antipa</p>	 <p>Cântar pentru autovehicule</p>
 <p>Radar</p>	<p>INFO TRAFIC</p> <p>100,1 MHz 909 KHz</p> <p>Radio Vacanța Radio Constanta</p>	<p>60</p>
 <p>Punct de informare turistică</p>	<p>str. Dragoș Vodă</p>	<p>str. Dragoș Vodă ></p>
<p>70</p>		
<p>Numărul imobilului</p>		

C3. Indicatoare de informare turistica



Castel, cetate



Vestigii istorice



Monument



Biserică



Mănăstire



Rezervație naturală



Cascadă



Peșteră



Pârtie schi



Teleschi











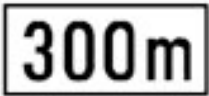



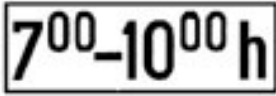













Telecabină







Pensiune agroturistică

D. PANOURI ADITIONALE

 <p>Distanța până la locul la care se referă indicatorul de presemnalizare sau informare</p>	 <p>Distanța între indicator și începutul locului periculos</p>	 <p>Direcția și distanța până la locul la care se referă indicatorul</p>
 <p>Categoria de autovehicule la care se referă indicatorul</p>	 <p>Intervalele de timp în care acționează indicatorul</p>	 <p>Intervalele de timp în care acționează indicatorul</p>
 <p>Trecere la nivel cu calea ferată industrială completând semnificația indicatorului „Alte pericole“</p>	 <p>Lungimea sectorului periculos la care se referă indicatorul</p>	 <p>Începutul și lungimea zonei de acțiune a indicatorului</p>
 <p>Începutul zonei de acțiune a indicatorului</p>	 <p>Confirmarea zonei de acțiune a indicatorului</p>	 <p>Sfârșitul zonei de acțiune a indicatorului</p>

 <p>Persoane cu handicap</p>	 <p>Categoriile de autovehicule care trebuie să respecte semnificația indicatorului</p>	 <p>Parcare cu plată</p>
 <p>Parcare cu plată</p>	 <p>Distanța până la indicatorul „Oprire“</p>	 <p>Exceptarea unor categorii de vehicule de la semnificația indicatorului</p>
 <p>Intervalele de timp când este permisă staționarea vehiculelor ce efectuează aprovizionarea</p>	 <p>Direcția drumului cu prioritate</p>	 <p>Direcția drumului cu prioritate</p>
 <p>Viteza recomandată pe un sector de drum cu semafoare sincronizate</p>	 <p>Sensul sau sensurile de circulație pentru care este valabilă semnificația semnalelor luminoase ale semaforului</p>	 <p>Trecerea la nivel cu calea ferată prevăzută cu instalație de semnalizare luminoasă automată</p>
 <p>Ridicare autovehicule parcate neregularitar</p>	 <p>Folosirea luminilor de întâlnire</p>	 <p>Polei, gheață, zăpadă</p>

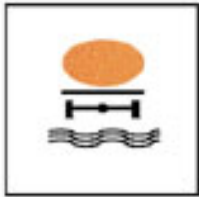
 <p>Duș</p>	 <p>Ploaie, ceață, viscol</p>	 <p>Vehicule care transportă substanțe explozive sau ușor inflamabile</p>
 <p>Vehicule care transportă mărfuri periculoase</p>	 <p>Vehicule care transportă substanțe de natură să polueze apele</p>	

DISPOZITIVE DE SEMNALIZARE LUMINOASA

1. Semafoare pentru dirijarea circulatiei



Semafor



Semafoare cu indicarea direcției de deplasare



Semafor combinat cu dispozitiv de cronometrare a timpului aferent culorii

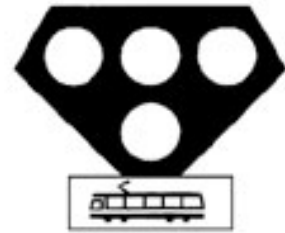

Semafor special pentru tramvaie



Semafor pentru biciclete



Semafor pentru pietoni



Semafor pentru pietoni combinat cu dispozitiv de cronometrare a timpului aferent culorii



Semafor de avertizare

2. Semnale luminoase la trecerile la nivel cu calea ferata



Trecere la nivel cu o cale ferată simplă, fără bariere, prevăzută cu semnale luminoase de avertizare a apropierii trenului



Trecere la nivel cu o cale ferată dublă, fără bariere, prevăzută cu semnale luminoase de avertizare a apropierii trenului



Trecere la nivel cu o cale ferată simplă cu semibarieră, prevăzută cu semnale luminoase de avertizare a apropierii trenului

3. Dispozitive luminoase pentru dirijarea circulației pe benzi

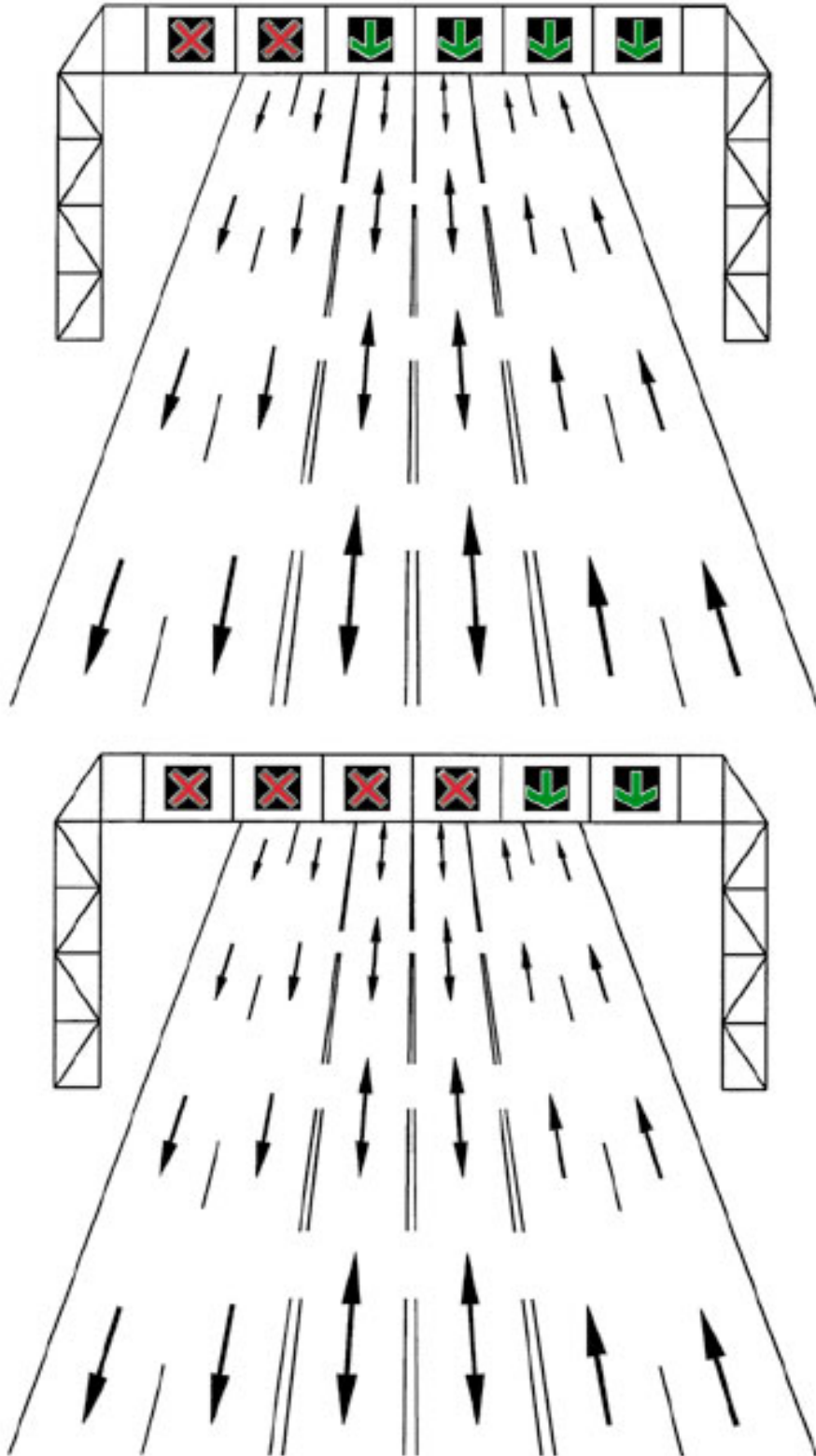

Dispozitive luminoase pentru dirijarea circulației pe benzi reversibile

INDICATOR KILOMETRIC



Autostradă

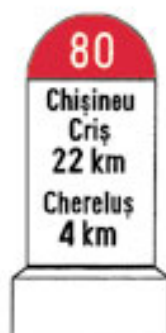

Drum național



Drum județean



Drum comunal

INDICATOR HECTOMETRIC

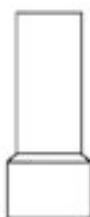

INDICATOARE RUTIERE SI MIJLOACE DE SEMNALIZARE A LUCRARILOR IN ZONA DRUMULUI PUBLIC

1. Indicatoare rutiere temporare



Drum îngustat pe ambele părți



Drum îngustat pe partea dreaptă



Drum îngustat pe partea stângă



Acostament periculos



Drum cu denivelări



Drum lunecos



Împroșcare cu pietriș



Lucrări



Semafoare

















Circulație în ambele sensuri



Alte pericole



Depășirea autovehiculelor, cu excepția motocicletelor fără ataș, interzisă

 <p>Limitare de viteză</p>	 <p>Sfârșitul tuturor restricțiilor</p>	 <p>Sfârșitul interzicerii de a depăși</p>
 <p>Deviere temporară</p>	 <p>Deviere temporară</p>	 <p>Deviere temporară</p>
 <p>Deviere temporară</p>	 <p>Denivelare față de banda alăturată</p>	 <p>Îngustare temporară</p>
 <p>Îngustare temporară</p>	 <p>Abatere temporară</p>	 <p>Abatere temporară</p>
 <p>Abatere temporară</p>	 <p>Terminarea abaterii tempore</p>	 <p>Îngustare temporară</p>

 <p>Îngustare temporară</p>	 <p>Presemnalizarea rutei ocolitoare</p>	 <p>Presemnalizarea rutei ocolitoare</p>
 <p>Presemnalizarea rutei ocolitoare</p>	 <p>Marcaje rutiere</p>	 <p>Semnalizarea unui utilaj care se deplasează lucrând</p>
 <p>Succesiune de puncte de lucru</p>	 <p>Presemnalizarea unui sector cu circulație alternantă</p>	 <p>Presemnalizarea unui sector cu circulație alternantă</p>
 <p>Lucrări de tratamente a suprafeței părții carosabile</p>	 <p>Presemnalizare lucrări pe străzi</p>	

2. Mijloace auxiliare de semnalizare a lucrarilor



Ghirlandă
polietilenă sau lanț



Semafor mobil



Baliză direcțională care indică
ocolirea obstacolului prin stânga



Baliză direcțională care indică
ocolirea obstacolului prin dreapta

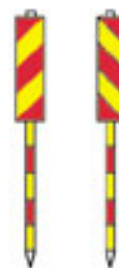

Baliză tip jalon



Baliză bidirecțională



Con de dirijare



Balize cuplate
cu lămpi cu lumină
galbenă intermitentă



Lampă cu lumină
galbenă intermitentă



Barieră normală



Barieră direcțională



Fanion de
semnalizare

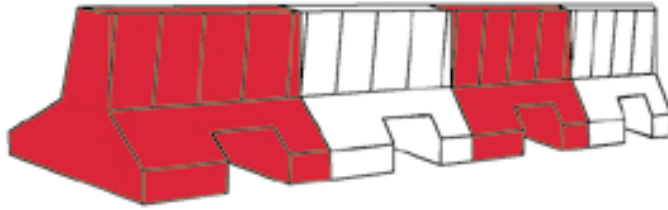

Parapet din material plastic

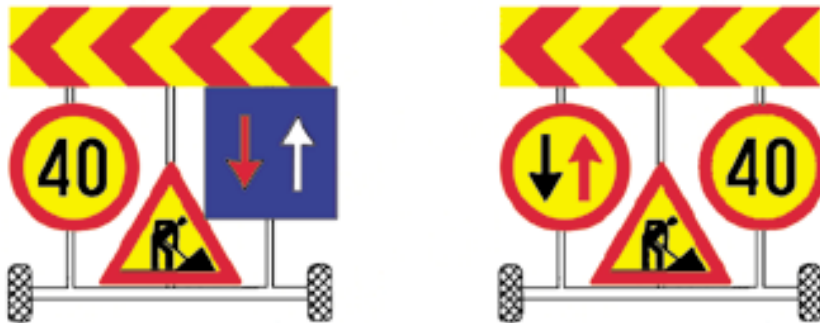

Cărucioare portsemnalizare

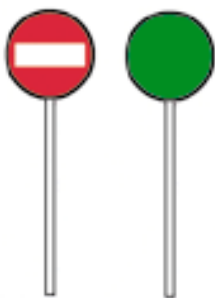

Palete de semnalizare

MARCAJE RUTIERE

a) Longitudinale



Marcaj de separare a sensurilor de circulație format dintr-o linie discontinuă simplă. Marcaj de delimitare a părții carosabile cu linie discontinuă

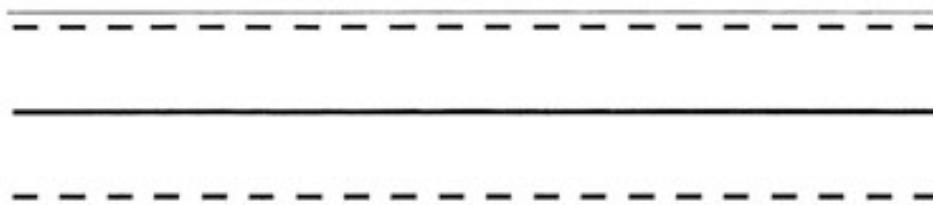

Marcaj de separare a sensurilor de circulație format dintr-o linie continuă simplă. Marcaj de delimitare a părții carosabile cu linie discontinuă

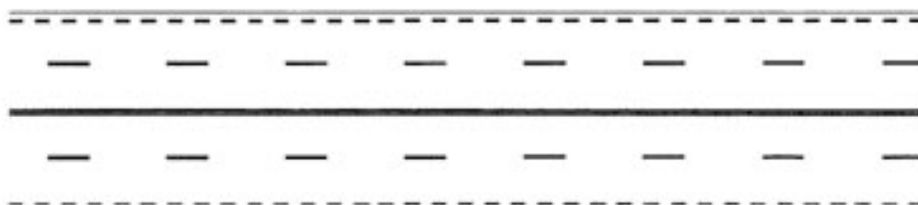

Marcaj de separare a sensurilor de circulație format dintr-o linie continuă dublă.
 Marcaj de delimitare a benzilor de circulație de același sens cu linie discontinuă.
 Marcaj de delimitare a părții carosabile cu linie discontinuă

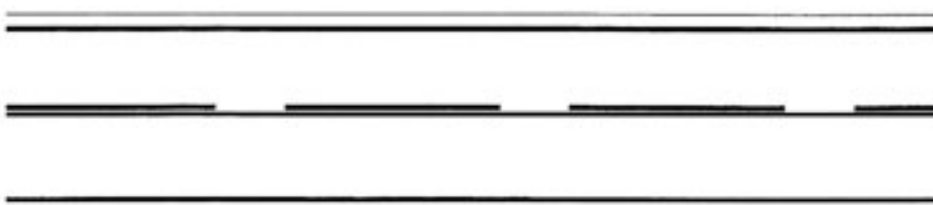

Marcaj de separare a sensurilor de circulație format dintr-o linie continuă, dublată cu una discontinuă. Marcaj de delimitare a părții carosabile cu linie continuă

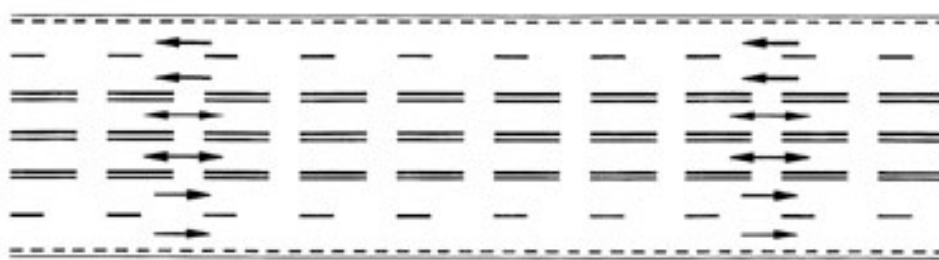

Marcaj pentru benzi cu circulația reversibilă

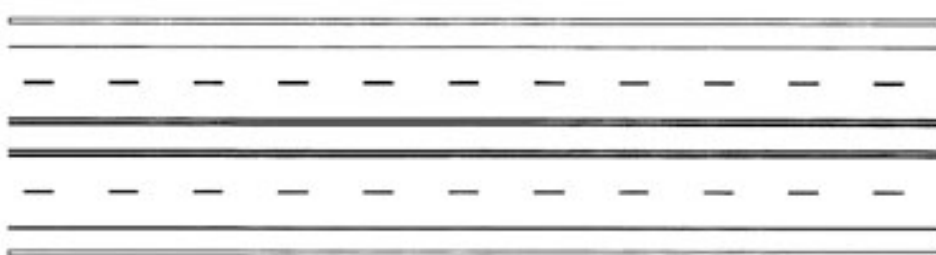

Marcaj pe drumuri cu zonă verde separatoare

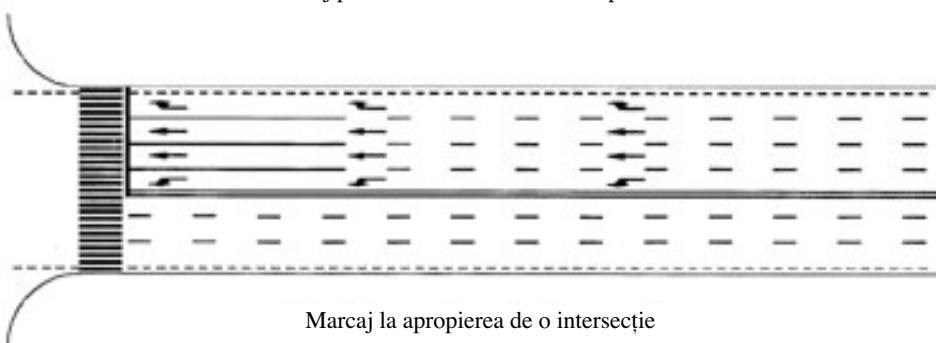

Marcaj la apropierea de o intersecție

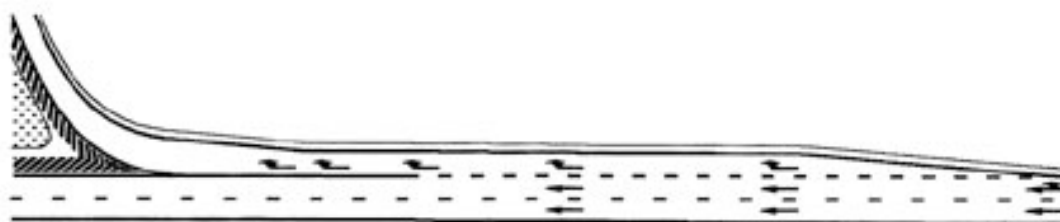

Marcajul pe o bandă de decelerare



Marcajul pe o bandă de accelerare



Marcajul benzii suplimentare pentru vehicule lente

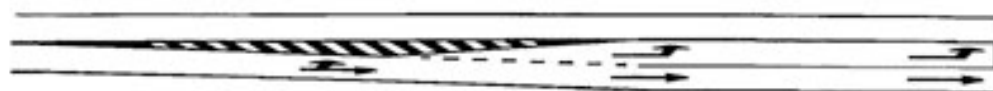

Marcajul benzii de stocaj pentru virajul la stânga

b) Transversale

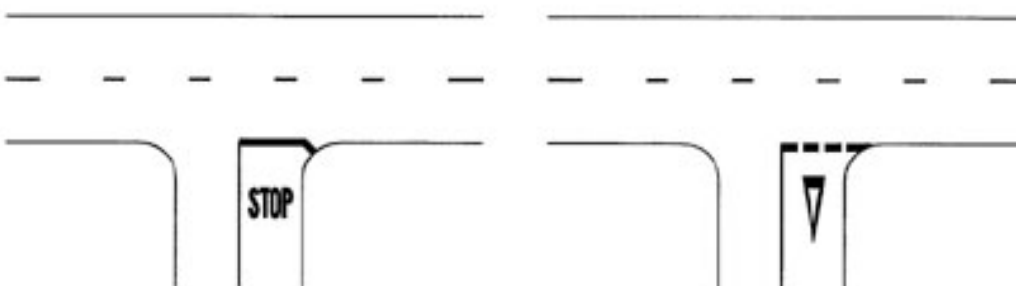

Marcaj de oprire și cedare a trecerii

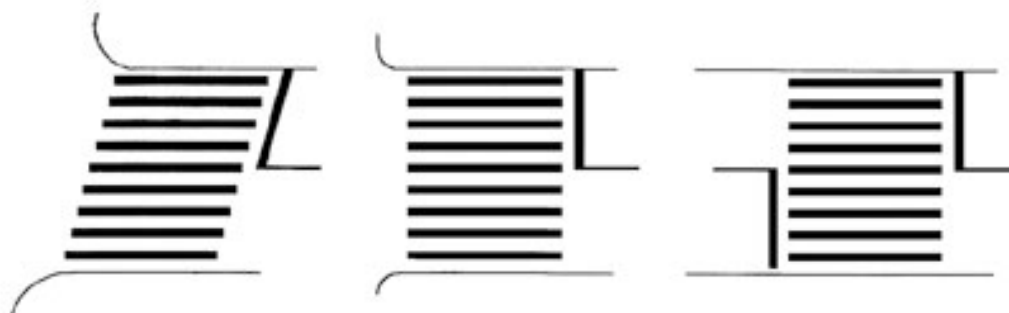

Marcaj de traversare pentru pietoni

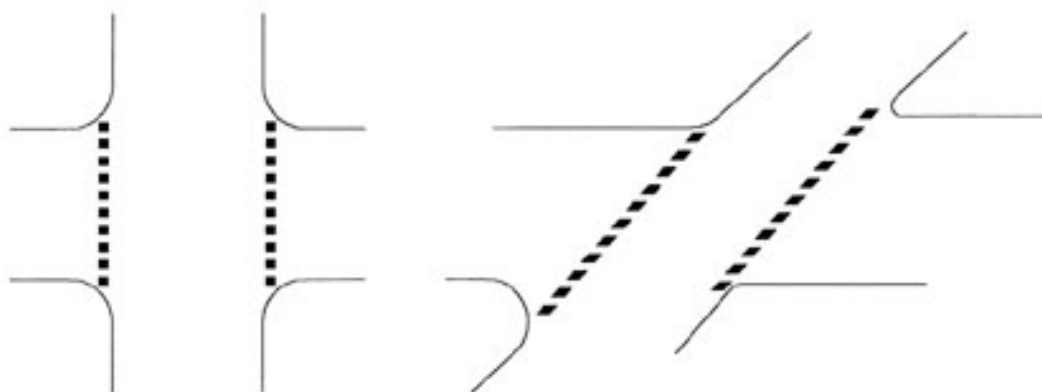

Marcaj de traversare pentru biciclete

c) Diverse

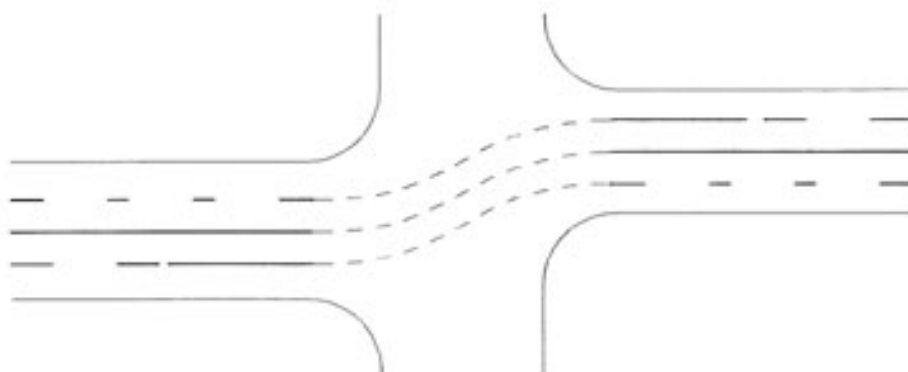

Marcaj de ghidare la traversarea unei intersecții

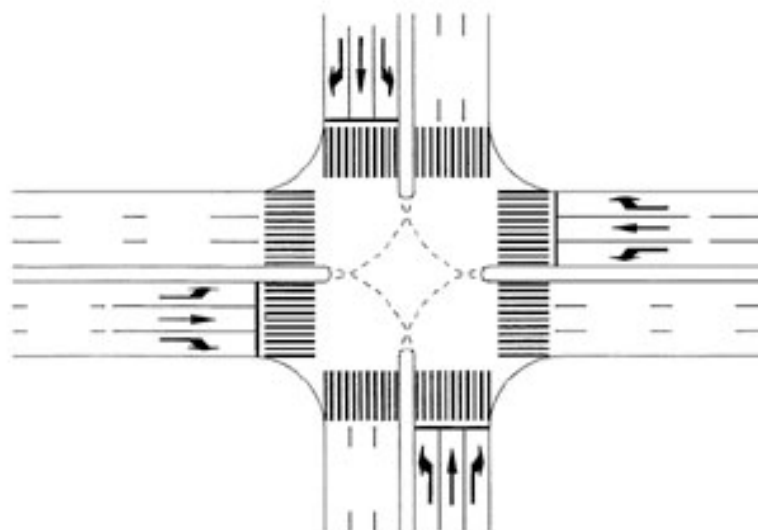

Marcaj de ghidare în intersecție



Marcaj pentru spații înguste



Marcaj la îngustarea drumului cu o bandă pe sens



Spații interzise circulației



Interzicerea staționării



Marcajul benzii rezervate circulației mijloacelor de transport în comun



Stație autobuz, troleibuz

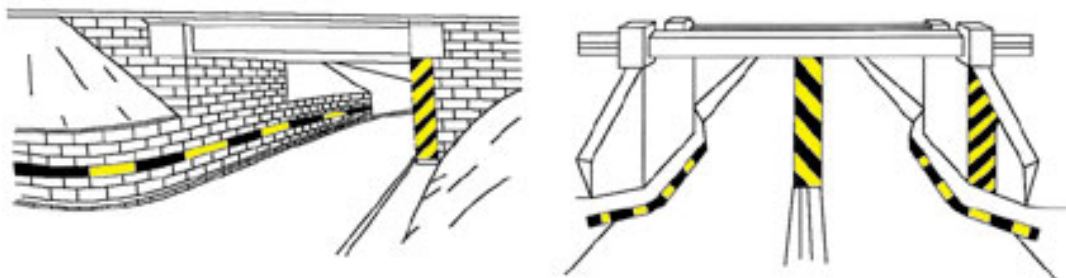

Locuri de parcare

d) Laterale

Marcaje pe ziduri de sprijin și pe infrastructurile pasajelor inferioare

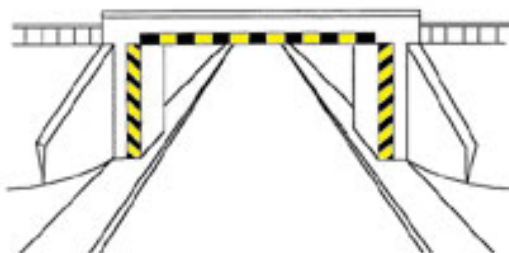

Marcaje la pasaje care nu au asigurat gabaritul de înălțime

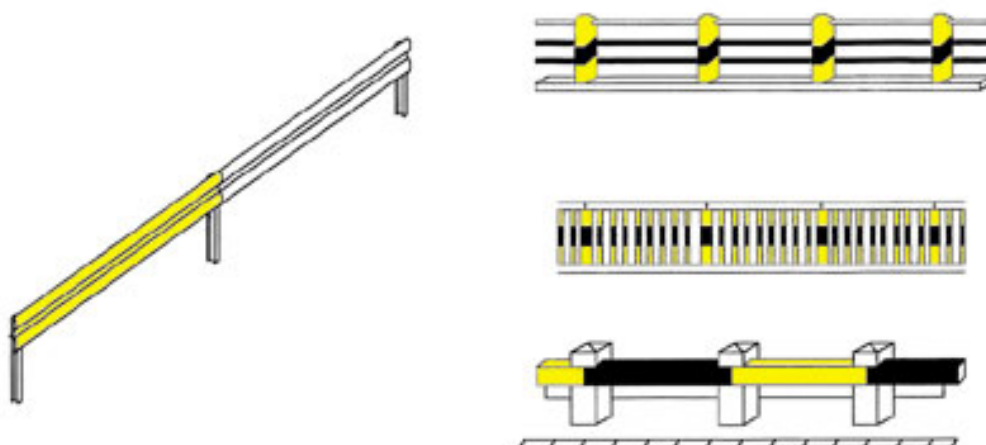

Marcaje pe parapete

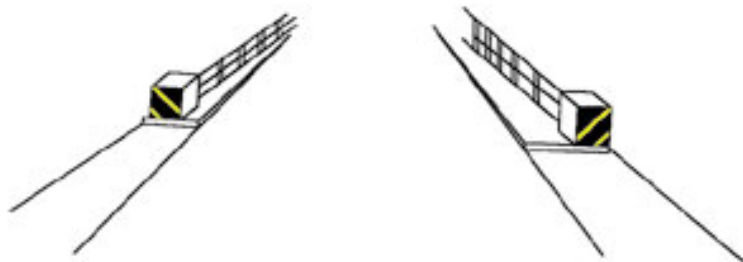

Marcaje pe coronamentele podetelor



Marcaje la refugii pe partea carosabilă



Marcaje pe borduri

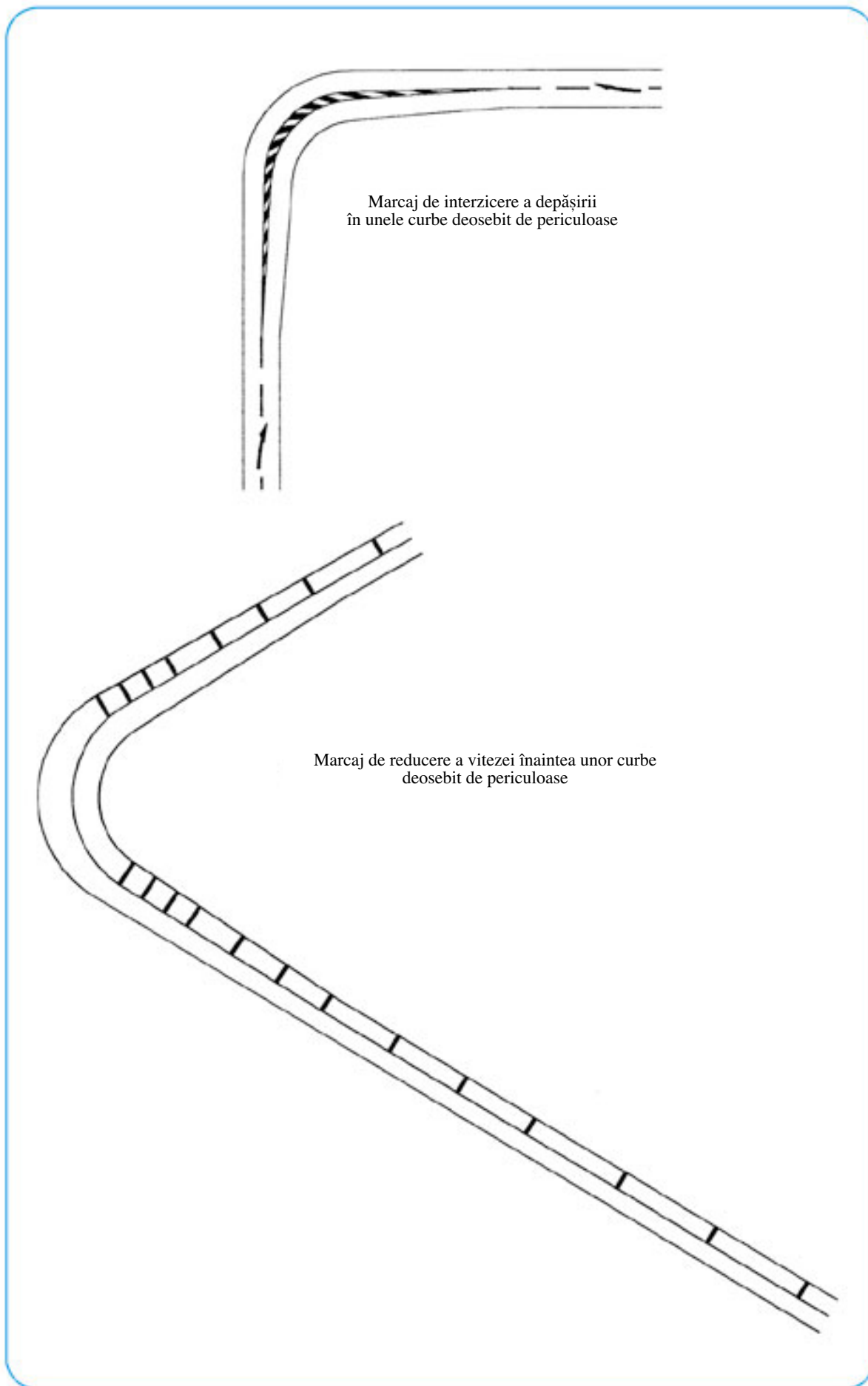

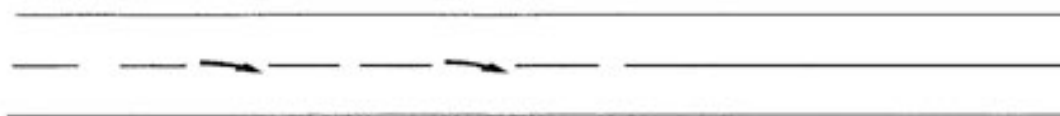

Săgeți de revenire pe banda aferentă sensului de mers



Săgeți de schimbare a benzii



Marcaje inscripționate pe partea carosabilă

**e) Marcaje temporare pentru semnalizarea
lucrarilor in zona drumului public**

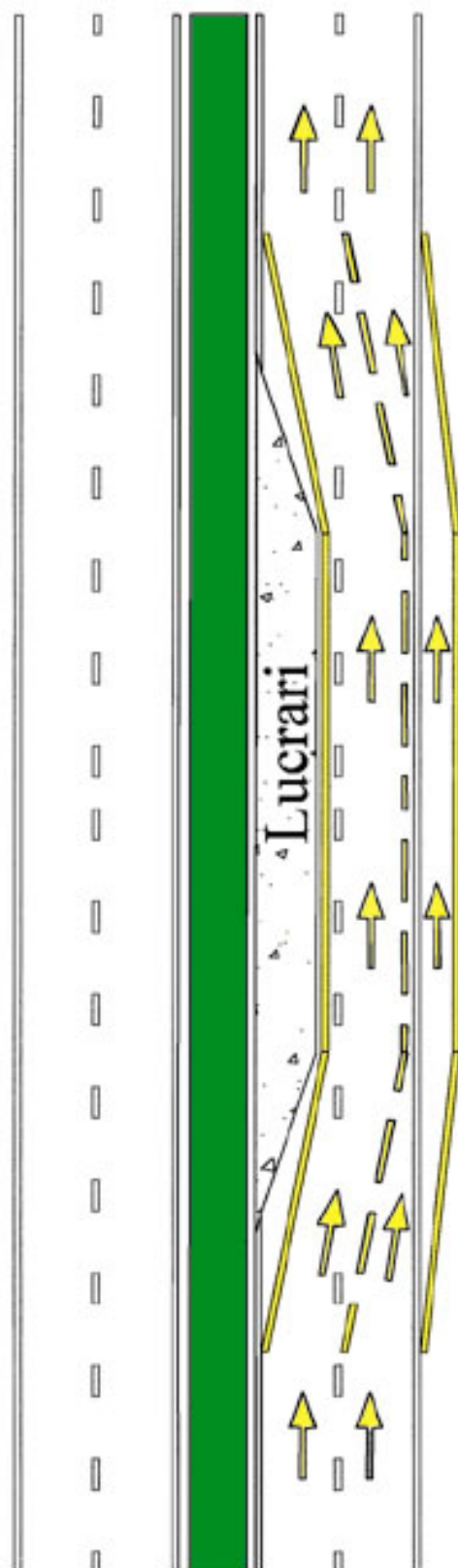

SEMNALELE POLITISTULUI



Atenție oprire



Oprire



Oprire



Oprire



Oprire



Măriți viteza



Reduceți viteza

SEMNALELE POLITISTULUI DE PE MOTOCICLETA DE POLITIE



Oprire



Reduceți viteza



Oprire

SEMNALELE POLITISTULUI DIN MASINA DE POLITIE



Oprire

MESAJE VARIABLE TRANSMISE CU DISPOZITIVE LUMINOASE INSTALATE PE AUTOVEHICULELE DE POLITIE



Mesajele afișate:

1. STOP POLIȚIA
2. ATENȚIE PERICOL
3. CONCURS SPORTIV
4. MENȚINEȚI ORDINEA
5. ELIBERAȚI ZONA
6. ELIBERAȚI BANDA
7. URMAȚI POLIȚIA
8. GABARIT DEPAȘIT
9. COLOANĂ OFICIALĂ
10. CONTROL POLIȚIA
11. REDUCEȚI VITEZA
12. ATENȚIE BLOCAJ
13. ATENȚIE ACCIDENT
14. CIRCULAȚI

**SEMN DISTINCTIV PENTRU
CONDUCATORII DE AUTOVEHICULE
CU VECHIMEA IN CONDUCERE MAI
MICA DE UN AN**



EDITOR: PARLAMENTUL ROMÂNIEI — CAMERA DEPUTAȚILOR

„Monitorul Oficial“ R.A., Str. Parcului nr. 65, sectorul 1, București; C.U.I. 427282; Atribut fiscal R,
IBAN: RO55RNCB0082006711100001 Banca Comercială Română — S.A. — Sucursala „Unirea“ București
și IBAN: RO12TREZ7005069XXX000531 Direcția de Trezorerie și Contabilitate Publică a Municipiului București
(alocat numai persoanelor juridice bugetare)

Tel. 318.51.29/150, fax 318.51.15, E-mail: marketing@ramo.ro, Internet: www.monitoruloficial.ro
Adresa pentru publicitate: Centrul pentru relații cu publicul, București, șos. Panduri nr. 1,
bloc P33, parter, sectorul 5, tel. 411.58.33 și 410.47.30, fax 410.77.36 și 410.47.23
Tiparul: „Monitorul Oficial“ R.A.

